

PHILIPS

Soundbar

8000 series

TAB8905

Quick Start Guide



Register your product and get support at
www.philips.com/support



- EN Download Philips Sound App
- SQ Shkarko aplikacionin Philips Sound
- AR قىيىحلت لىزىنت Philips Sound
- BS Preuzmite Philips Sound aplikaciju
- BG Изтеглете приложението Philips Sound
- HR Preuzmite aplikaciju Philips Sound
- CS Stažení aplikace Philips Sound
- DA Hent Philips Sound App
- NL Download de Philips Sound App
- ET Philips Sound rakenduse allalaadimine
- FI Lataa Philips Sound App
- FR Téléchargez l'application Philips Sound
- DE Philips Sound App herunterladen
- EL Κάντε λήψη της εφαρμογής Philips Sound
- HU A Philips Sound alkalmazás letöltése
- IT Scarica l'app Philips Sound
- KK Philips Sound қолданбасын жүктеп алу
- LV Lejupielādēt lietotni Philips Sound
- LT Atsisųsti programėlę „Philips Sound“
- MK Преземаи Philips Sound App
- ME Preuzmite aplikaciju Philips Sound
- NO Ladda ned Phillips Sound-appen
- PL Pobierz aplikację Philips Sound
- PT Transferir App Philips Sound
- RO Descărcați aplicația Philips Sound
- RU Загрузите приложение Philips Sound
- SR Preuzmite aplikaciju Philips Sound
- SK Prevziať aplikáciu Philips Sound
- SL Prenesite aplikacijo Philips Sound
- ES Descargar la aplicación Philips Sound
- SV Ladda ned Phillips Sound-appen
- TR Philips Sound Uygulamasını indirin
- UK Завантажте додаток Philips Sound
- MS Muat turun aplikasi Philips Sound
- ID Unduh aplikasi Philips Sound

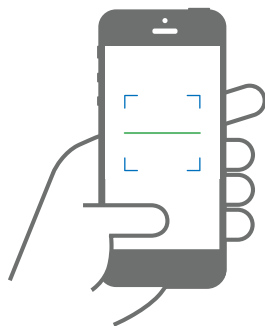



- EN** Before using your Product, read all accompanying safety information
- SQ** Para se ta përdorni produktin, lexoni të gjitha informacionet e dhëna lidhur me sigurinë
- AR** قبل استخدام المنتج الخاص بك ، اقرأ جميع معلومات السلامة المصاحبة
- BS** Prije upotrebe proizvoda, pročitajte sve prateće sigurnosne informacije
- BG** Преди да използвате продукта, прочетете цялата съпътстваща информация за безопасност
- HR** Prije uporabe proizvoda pročitajte sve popratne sigurnosne informacije
- CS** Před použitím produktu si přečtěte všechny doprovodné bezpečnostní informace
- DA** For du bruger dit produkt, skal du læse alle ledsagende sikkerhedsoplysninger
- NL** Lees alle bijbehorende veiligheidsinformatie voordat u uw product gebruikt
- ET** Enne oma toote kasutamist lugege kaasasolev ohutusteave hoolikalt läbi.
- FI** Ennen tuotteen käyttöä, lue kaikki mukana toimitetut turvaohjeet
- FR** Avant d'utiliser votre produit, lisez toutes les informations de sécurité qui l'accompagnent.
- DE** Bevor Sie Ihr Produkt verwenden, lesen Sie alle begleitenden Sicherheitsinformationen
- EL** Πριν χρησιμοποιήσετε το προϊόν σας, διαβάστε όλες τις συνοδευτικές πληροφορίες ασφαλείας
- HU** A termék használatá elött olvassa el az összes mellékelt biztonsági utasítást
- IT** Prima di utilizzare il prodotto, leggere tutte le informazioni di sicurezza allegate
- KK** Өнімдi пайдалану алдындагы бүгкi iлеспе кауыпсиздик туралы ақпаратты оқып шығыңыз
- LV** Pirms izstrādājuma lietošanas izlasiet visu pievienoto drošības informāciju
- LT** Prieš pradėdami naudoti produktą, perskaitykite visa pridedamą saugos informaciją.
- MK** Пред да го користите производот, прочитајте ги сите придружни безбедносни информации
- ME** Prije upotrebe Proizvoda, pročitajte sve priložene sigurnosne informacije
- NO** For du bruker produktet, må du lese all medfølgende sikkerhetsinformasjon
- PL** Przed użyciem urządzenia zapoznaj się ze wszystkimi informacjami dotyczącymi bezpieczeństwa
- PT** Antes de utilizar o produto, leia todas as informações de segurança que o acompanham
- RO** Înainte de a utiliza produsul nostru, citiți toate informațiile de siguranță alăturate.
- RU** Перед использованием изделия прочтите прилагаемую информацию по безопасности.
- SR** Пред upotrebe proizvoda, pročitajte sve prateće bezbednosne informacije
- SK** Pred použitím Vašho produktu si prečítajte všetky priložené bezpečnostné informácie
- SL** Pred uporabo tega izdelka obvezno preberite navodila proizvajalca.
- ES** Antes de usar el producto, lea toda la información de seguridad que lo acompaña
- SV** Läs all medföljande säkerhetsinformation innan du använder din produkt
- TR** Ürününüzü kullanmadan önce, beraberindeki tüm güvenlik bilgilerini okuyun.
- UK** Перед використанням пристрою прочитайте всю інформацію з техніки безпеки, що додається
- MS** Sebelum menggunakan Produk anda, baca semua maklumat keselamatan yang dilampirkan
- ID** Sebelum menggunakan produk, baca semua informasi petunjuk keamanan

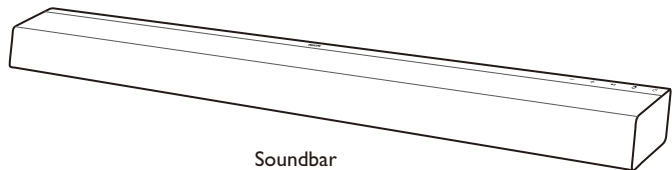

Soundbar



Remote Control

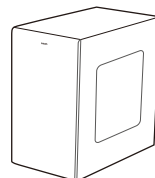

Wireless Subwoofer

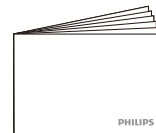

Quick start guide

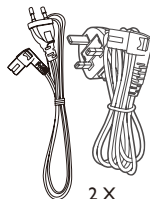

Power Cord *

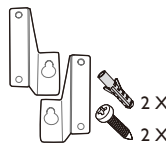

Wall Bracket
Gum Cover
Screws (for wall)

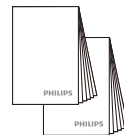

Warranty Card
Safety Sheet

* Power cord quantity and plug type vary by regions.



- EN** Position the SoundBar / Wall mount the SoundBar (optional)
SQ Poziciononi SoundBar / Montoni SoundBar në mur (opsionale)
AR قم بتهيئة الصوتية الصوتية/قم بتعليق الصوتية على الجدار (اختياري)
BS Postavite SoundBar / zidni nosač za SoundBar (opcija)
BG Позиционирайте SoundBar системата/ монтирайте SoundBar системата на стената (по избор)
HR Postavljanje SoundBar/zidni nosač za SoundBar (opcionalno)
CS Umístění zařízení SoundBar / připevnění zařízení Soundbar na stěnu (volitelně)
DA Sætte den SoundBar / Vægmontere den SoundBar (valgfrit)
NL Plaats de SoundBar / Bevestig de SoundBar aan de muur (optioneel)
ET SoundBari asukoht / SoundBari seinakinnitus (valikuline)
FI Aseta äänipalkki kohdalleen / seinäkiinnitys äänipalkki (valinnainen)
FR Placement / Montage mural (en option) de la barre de son
DE Positionierung der SoundBar / Wandmontage der SoundBar (optional)
EL Τοποθέτηση της Μπάρας ήχου / Στήριξη της Μπάρας ήχου στον τοίχο (προαιρετικό)
HU A hangoszlop elhelyezése / A hangoszlop falra szerelése (opcionális)
IT Posizionamento della SoundBar / Montaggio della SoundBar a parete (opzionale)
KK Саундбарды орналастыруу / саундбарды кабыргага бекитүү (міндетти емес)
LV Novietojiet SoundBar/sienas stiprinājuma SoundBar (pēc izvēles)
LT „SoundBar“ tvirtinimo padėtis / „SoundBar“ sienos laikiklis (pasirinktinai)
MK Поставање на Саундбар / Монтирање на зид на Саундбар (опционално)
ME Postavite zvučnik SoundBar / Okačite na zid zvučnik SoundBar (opciono)
NO Posisjoner SoundBar/veggmonter SoundBar (valgfritt)
PL Ustaw soundbar / zamontuj soundbar na ścianie (opcjonalnie)
PT Posicione a SoundBar/instale na parede a SoundBar (opcional)
RO Poziționați SoundBar-ul/montați pe perete SoundBar-ul (optional)
RU Установите звуковую панель / закрепите звуковую панель на стене (опция).
SR Postavite saundbar / postavite saundbar na zid (po izboru)
SK Umiestnenie SoundBaru/Montáž SoundBaru na stenu (voliteľné)
SL Postavitev SoundBar / Stenska montaža SoundBar (po izbiri)
ES Colocar la barra de sonido/Montar la barra de sonido en la pared (opcional)
SV Placera din SoundBar/Väggmontera din SoundBar (valfritt)
TR SoundBar'ı Yerleştirme / SoundBar'ı Duvara monte etme (isteğe bağlı)
UK Розташування звукової панелі / настінне кріплення звукової панелі (необов'язково)
MS Menetapkan kedudukan Bar Bunyi/ Lepakkan Bar Bunyi ke dinding (pilihan)
ID Posisikan SoundBar/Pasang SoundBar di tembok (opsional)

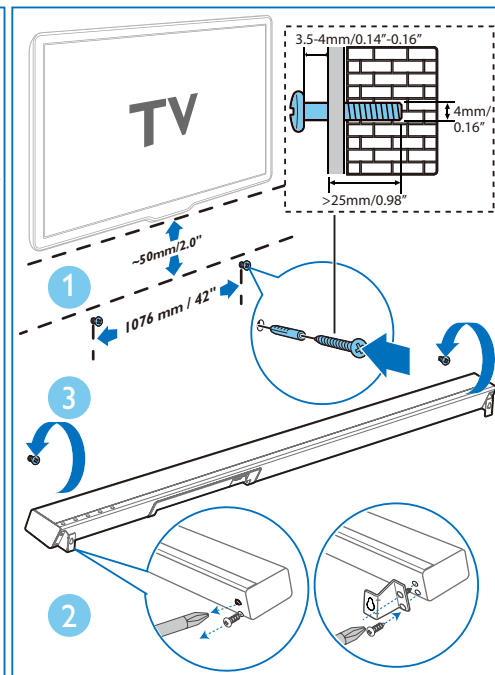
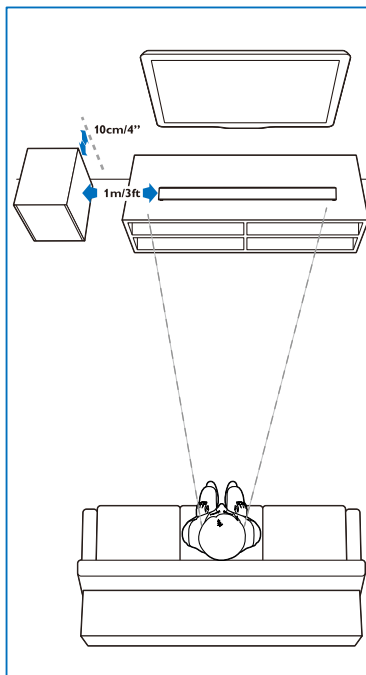

Suggested wall mounting height

You are suggested to install the TV first before wall mounting the soundbar.

With a TV preinstalled, wall mount the soundbar 50mm/2.0" in distance from the bottom of the TV.

If you wall mount the soundbar first, drill 2 parallel holes (Ø 3-8 mm each according to wall type) in the wall.

The distance between the holes should be 1076mm / 40".

2

- EN** Connect the SoundBar
- SQ** Lidhni SoundBar
- AR** قم بتوصيل العارضة الصوتية
- BS** Spojite SoundBar
- BG** Съвържете SoundBar системата
- HR** Sojite SoundBar
- CS** Připojení zařízení Soundbar
- DA** Tilslut den SoundBar
- NL** Sluit de SoundBar aan
- ET** SoundBari ühendamine
- FI** Yhdistä äänipalkki
- FR** Connexion de la barre de son
- DE** Anschließen der SoundBar
- EL** Σύνδεση της Μπάρας ήχου
- HU** A hangoszlop csatlakoztatása
- IT** Collegamento della SoundBar
- KK** Саундбарды косу
- LV** Pievienojiet SoundBar
- LT** „SoundBar“ prijungimas
- MK** Повежете го Саундбар
- ME** Povežite zvučnik SoundBar
- NO** Koble til soundbar
- PL** Podłącz soundbar
- PT** Ligue a SoundBar
- RO** Conectați SoundBar-ul
- RU** Подключите звуковую панель
- SR** Повежите саундбар
- SK** Zapojenie SoundBaru
- SL** Povezava SoundBar
- ES** Conectar la barra de sonido
- SV** Anslut din SoundBar
- TR** SoundBar'ı bağlayın
- UK** Під'єднання звукової панелі
- MS** Sambungkan Bar Bunyi
- ID** Hubungkan SoundBar

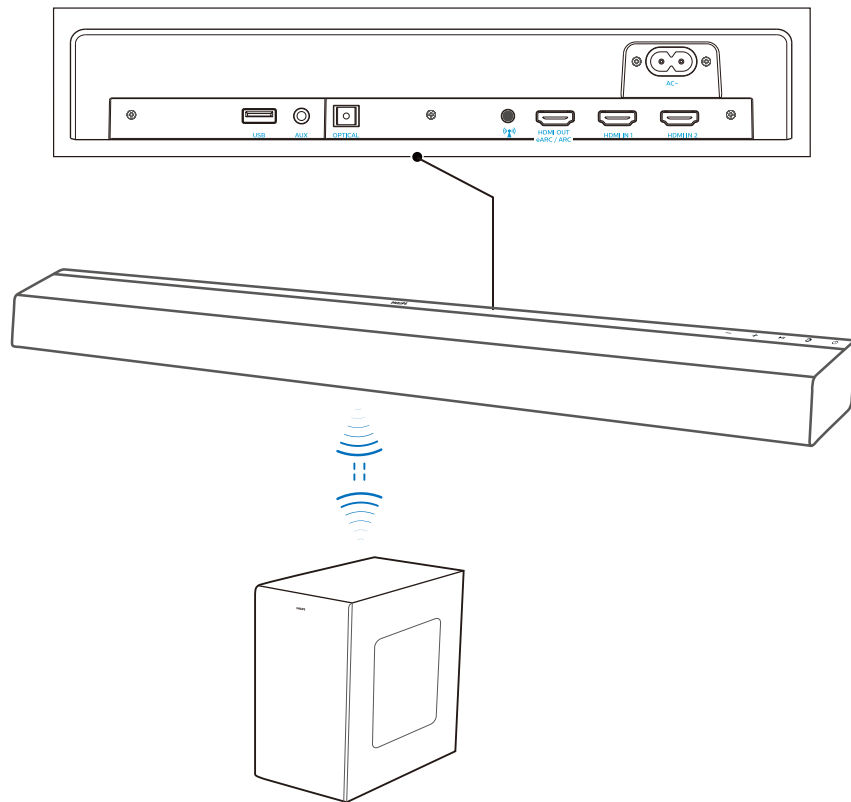

3

- EN** Hear audio from TV in one of the following ways
- SQ** Dëgjoni zërin nga televizori në një prej mënyrave të mëposhtme
- AR** سماع الصوت من التلفزيون بإحدى الطرق التالية
- BS** Slušajte zvuk s TV-a na jedan od sljedećih načina
- BG** Слушайте звука от телевизора по един от следните начини
- HR** Slušajte zvuk s televizora na jedan od sljedećih načina
- CS** Poslouchejte zvuk z TV jedním z následujících způsobů
- DA** Hør lyd fra tv på en af følgende måder
- NL** Luister naar geluid van van de tv op een van de volgende manieren
- ET** Kuulake oma teleri heli ühel järgnevestest viisidest
- FI** Kuule ääni TV-stä yhdellä seuraavista tavoista
- FR** Écoutez le son du téléviseur par l'un de ces moyens
- DE** Hören Sie den Fernsehton auf eine der folgenden Arten
- EL** Μπορείτε να ακούσετε ήχο από την τηλεόραση με έναν από τους παρακάτω τρόπους
- HU** Hallgassa a tv hangját az alábbi módok egyikének használatával
- IT** Ascolto dell'audio dalla TV in uno dei seguenti modi
- KK** Теледидар аудиосын келеси жолдардын бйреумен тыңдау
- LV** Klausieties audio no TV vienā no šiem veidiem
- LT** Klausykites TV garso vienu iš toliau aprašytų būdų
- MK** Слушајте аудио од ТВ на еден од следниве начини
- ME** Slušajte zvuk sa televizora na jedan od sljedećih načina
- NO** Hør lyd fra TV-en på en av følgende måter
- PL** Odtwarzaj dźwięk z telewizora w jeden z następujących sposobów
- PT** Ouça o áudio da televisão de uma das seguintes formas
- RO** Ascultați audio de la TV în una dintre următoarele metode
- RU** Прослушивайте аудиозаписи с ТВ одним из следующих способов.
- SR** Слушајте звук са ТВ-а на један од следећих начина
- SK** Počúvanie zvuuku z TV jedným z nasledujúcich spôsobov
- SL** Televizijski zvok lahko poslušate na enega izmed naslednjih načinov:
- ES** Escuche el audio del televisor de una de las formas siguientes
- SV** Hör ljud från TV:n på ett av följande sätt
- TR** Aşağıdaki yollardan biriyle TV'den ses dinleyin.
- UK** Слухайте аудіо з телевізора одним із таких способів
- MS** Mendengar audio daripada TV menerusi salah satu cara yang berikut
- ID** Nikmati audio TV dengan salah satu cara berikut

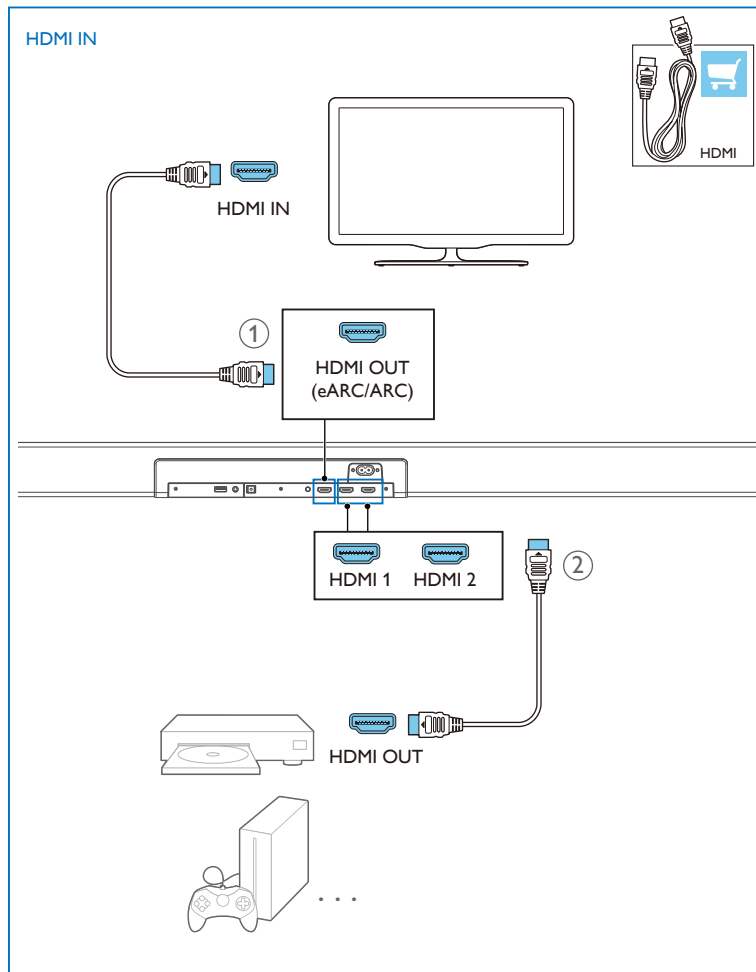

HDMI eARC/ARC

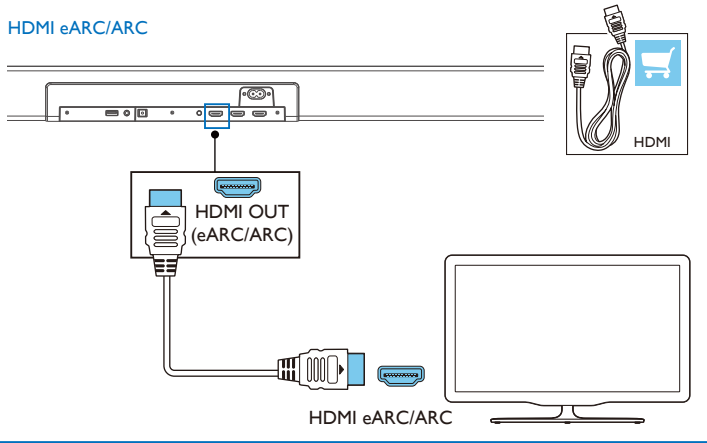

AUX

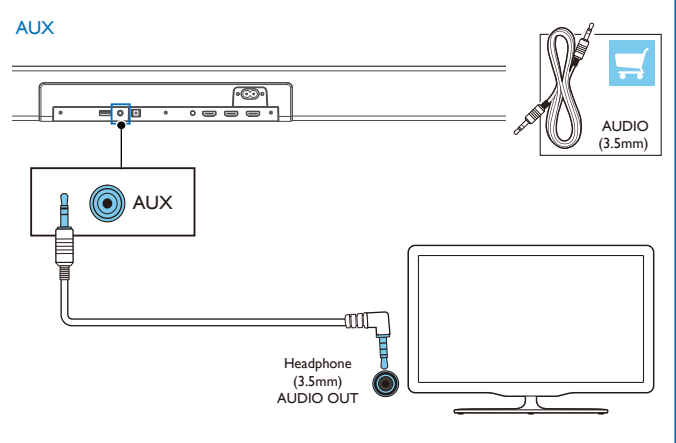

OPTICAL

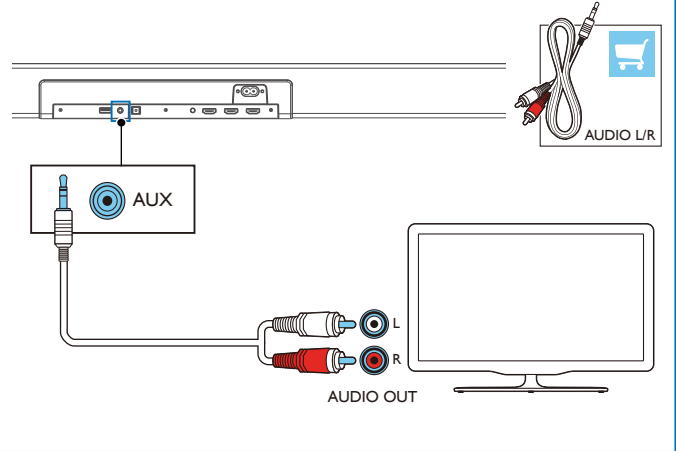
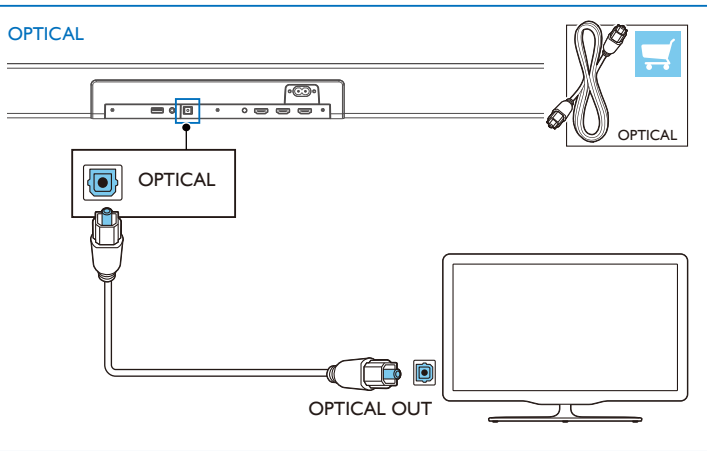

4

- EN** Switch on the SoundBar
- SQ** Ndizeni SoundBar
- AR** قم بتشغيل العارضة الصوتية
- BS** Uključite SoundBar
- BG** Включете SoundBar системата
- HR** Uključite SoundBar
- CS** Zapněte zařizení Soundbar
- DA** Tænd for den SoundBar
- NL** Schakel de SoundBar in
- ET** Lülitage SoundBar sisse
- FI** Kytke äänipalkki päälle
- FR** Allumez la barre de son
- DE** Schalten Sie die SoundBar ein
- EL** Ανάψτε τη Μπάρα ήχου
- HU** A hangosztól bekapcsolásá
- IT** Accensione della SoundBar
- KK** Саундбарды косу
- LV** Ieslēdziet SoundBar
- LT** „SoundBar” įjungimas
- MK** Вклучете го Саундбар
- ME** Uključite zvučnik SoundBar
- NO** Slå på SoundBar
- PL** Włącz soundbar
- PT** Ligue a Soundbar
- RO** Porniți SoundBar-ul
- RU** Переключитесь на звуковую панель
- SR** Укључите саундбар
- SK** Zapnúťie SoundBaru
- SL** Vkljop SoundBar
- ES** Encender la barra de sonido
- SV** Slå på din SoundBar
- TR** SoundBar'ı açın
- UK** Увімкніть звукову панель
- MS** Hidupkan Bar Bunyi
- ID** Nyalakan SoundBar

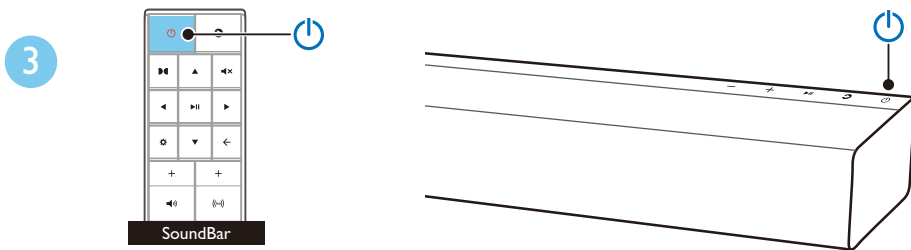
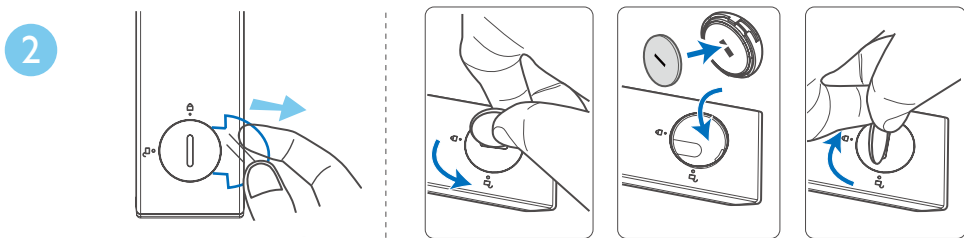
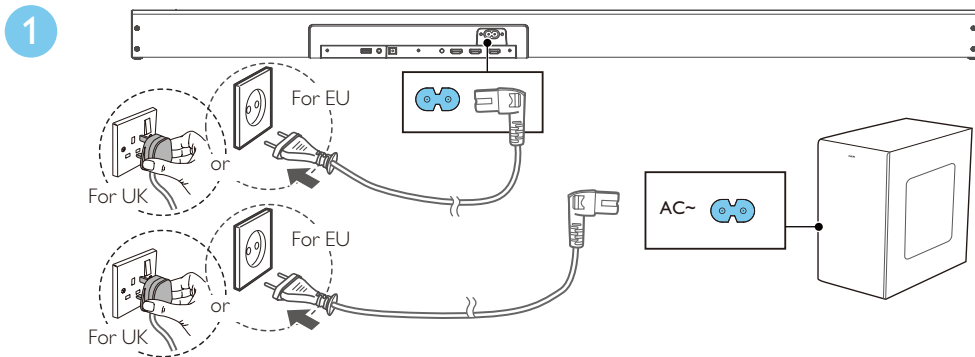



- EN** Manual subwoofer set up (no subwoofer connection / sound)
SQ Konfigurim manual i subwoofer (subwoofer nuk lidhet / nuk ka zë)
AR (توصيلًا مخصصًا للصوت دون) يوديها توصيلًا مخصصًا دادع
BS Ručno podešavanje subwoofera (nema veze sa subwooferom / zvuka)
BG Ръчна настройка на субуфера (няма връзка със/звук от субуфера)
HR Ručno podešavanje subwoofera (nema veze/zvuka subwoofera)
CS Ruční nastavení subwooferu (chybí připojení / zvuk subwooferu)
DA Manuel subwoofer opsætning (ingen subwoofertilslutning/lyd)
NL Handmatige subwoofer-instelling (geen subwoofer-aansluiting/geluid)
ET Manuaalne bassikõlari seadistamine (bassikõlari ühendus/heli puudub)
FI Manuaalinen bassokaiuttimien asennus (ei bassokaiuttimien liitäntää / ääntä)
FR Configuration manuelle du caisson de graves (pas de son/connexion du caisson de graves)
DE Manuelle Subwoofer-Einrichtung (keine Subwoofer-Verbindung/kein Sound)
EL Χειροκίνητη ρύθμιση υποwoofer (χωρίς σύνδεση υποwoofer/ήχο)
HU Mélynyomó kézi beállítása (nincs mélynyomó kapcsolat / hang)
IT Impostazione manuale del subwoofer (nessun collegamento del subwoofer / nessun suono)
KK Сабвуферді қолмен реттеу (сабууфер қосылымы/дыбыс жоқ)
LV Manuālais zemfrekvenču skaļruņa uzstādīšana (bez zemfrekvences skaļruņa savienojuma/skaņas)
LT Rankinė žemadažnio garsiakalbio sąranka (nėra žemadažnio garsiakalbio ryšio / garso)
MK Рачно поставување на субвуфер (нема поврзување/звук од субвуферот)
ME Ručno podešavanje sabvufera (nema konekcije sa sabvuferom ili nema zvuka)
NO Konfigurering av manuell basshøytaler (ingen tilkobling til / lyd fra basshøytaleren)
PL Ręczna konfiguracja subwoofera (brak połączenia / dźwięku subwoofera)
PT Configuração manual do subwoofer (sem ligação ao subwoofer/som)
RO Configurare manuală subwoofer (nu există conexiune subwoofer/sunet)
RU Ручная настройка сабууфера (отсутствует соединение с сабууфером / звук)
SR Ručno podešavanje sabvufera (nema konekcije sa sabvuferom ili nema zvuka)
SK Manuálne nastavenie subwoofera (bez pripojenia / zvuku subwoofera)
SL Ročna nastavitve nizkotonca (ni povezave nizkotonca/zvoka)
ES Configuración manual del subwoofer (sin conexión/sonido del subwoofer)
SV Manuell subwoofer-inställning (ingen subwoofer-anslutning/ljud)
TR Manuel subwoofer kurulumu (subwoofer bağlantısı / ses yok)
UK Налаштування сабууфера вручну (без підключення сабууфера/звуку)
MS Penyeidaan subwufer manual (tiada sambungan/bunyi subwufer)
ID Penyiapan subwoofer manual (tidak ada sambungan subwoofer/suara)

1

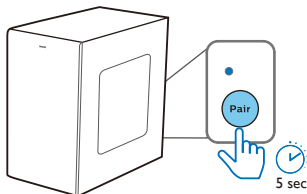

2

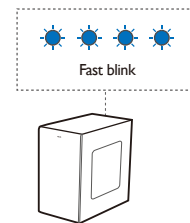

3

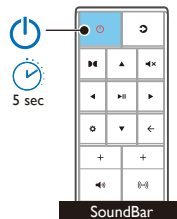

4

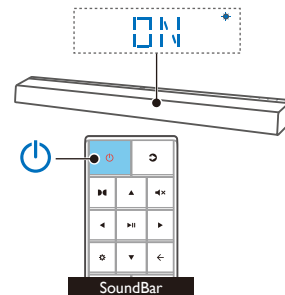

5

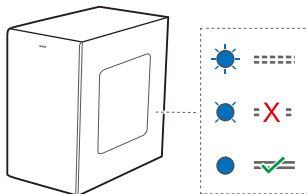

6

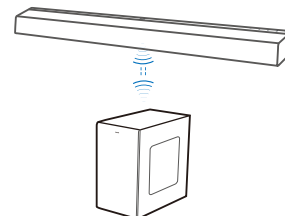

5

- EN Wi-Fi set up
- SQ Konfigurimi i Wi-Fi
- AR إعداد Wi-Fi
- BS Postavke Wi-Fi mreže
- BG Настройка на Wi-Fi
- HR Postavke Wi-Fi-ja
- CS Nastavení Wi-Fi
- DA Wi-Fi-opsætning
- NL Wifi-instelling
- ET Wi-Fi seadistamine
- FI Wi-Fi-asennus.
- FR Configuration du Wi-Fi
- DE WLAN-Einrichtung
- EL Ρύθμιση Wi-Fi
- HU A Wi-Fi beállítás
- IT Impostazioni Wi-Fi
- KK Wi-Fi петтөй
- LV Wi-Fi iestatīšana
- LT Wi-Fi sąranka
- MK Поставање Wi-Fi
- ME Podešavanje Wi-Fi mreže
- NO Wi-Fi-inställningar
- PL Konfiguracja Wi-Fi
- PT Configuração Wi-Fi
- RO Configurare Wi-Fi
- RU Настройка Wi-Fi
- SR Podešavanje bežične mreže
- SK Nastavenie Wi-Fi
- SL Nastavitev Wi-Fi
- ES Configuración de Wi-Fi
- SV Wi-Fi-inställningar
- TR Wi-Fi kurulumu
- UK Налаштування Wi-Fi
- MS Persediaan Wi-Fi
- ID Pengaturan Wi-Fi

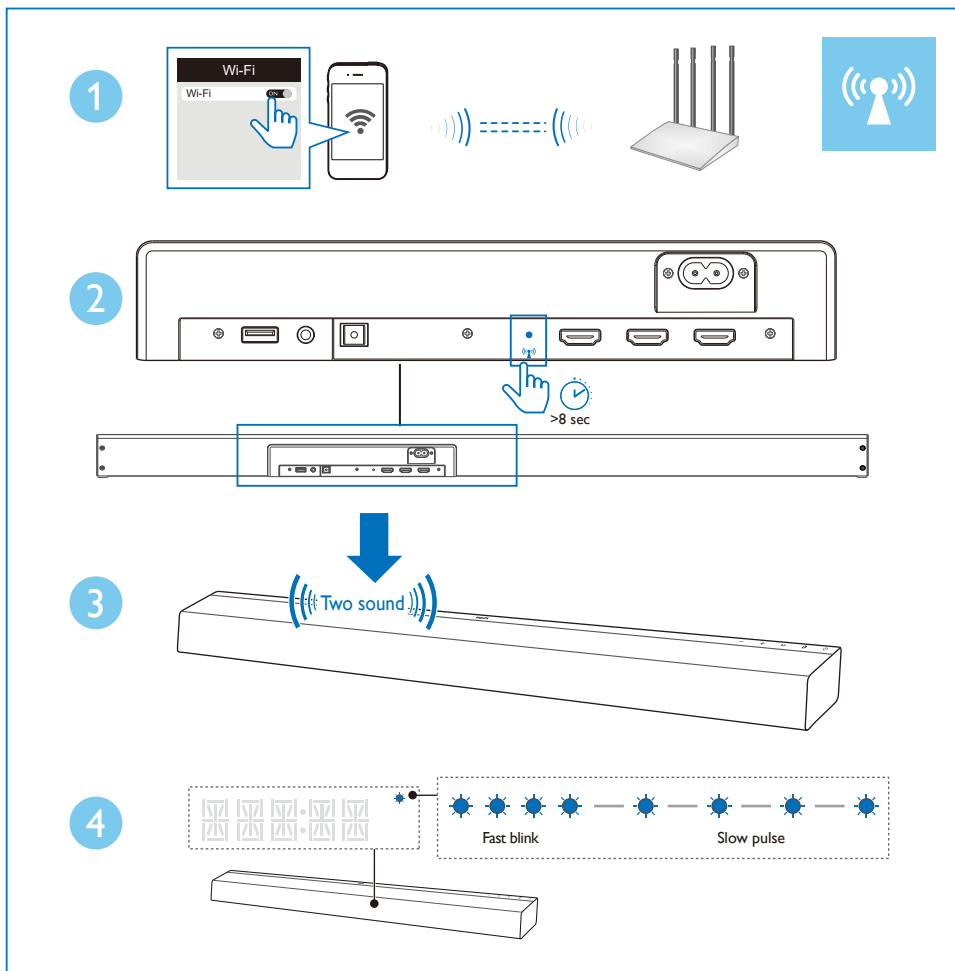

5

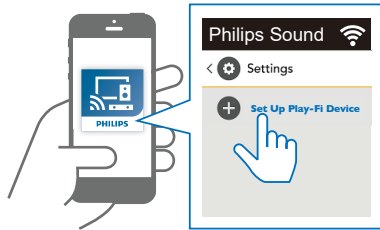

6

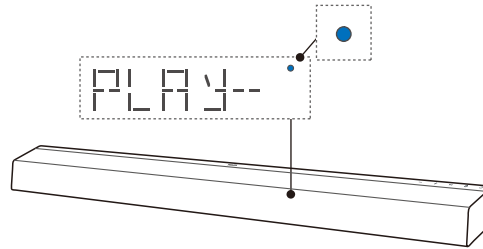
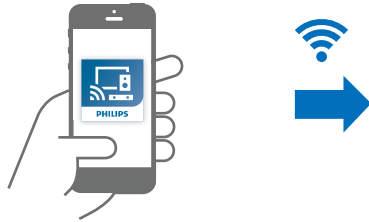

7

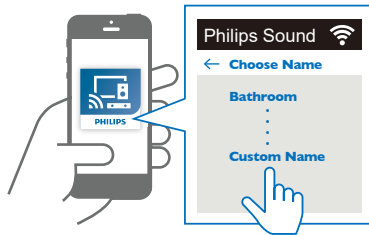

8

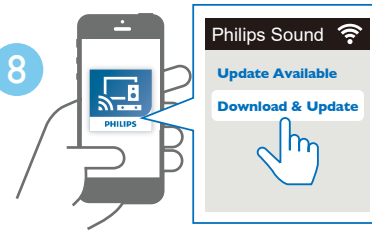

EN	Choose name	EN	Update Available	EN	Download & Update	EN	Without the upgrade, not all product features can be available
SQ	Zgjidh emrin	SQ	Një përditësim në dispozicion	SQ	Shkarko dhe përdite	SQ	Pa bërë përditësimin, jo të gjitha veçoritë mund të jenë të disponueshme.
AR	جاء ارتخا	AR	حاجتم تديرتلا	AR	شديحتو ليزرت	AR	فقرت يودب حتلملا تازيم عيمج رفوتت را نلفمي ال
BS	Izaberite naziv	BS	Ažuriranje dostupno	BS	Preuzmi i ažuriraj	BS	Bez ažuriranja, ne mogu biti dostupne sve funkcije
BG	Изберете име	BG	Налична е актуализация	BG	Изтегляне и актуализиране	BG	Без надграждането не всички функции на продукта ще бъдат налични
HR	Odaberite ime	HR	Dostupno ažuriranje	HR	Preuzmi i ažuriraj	HR	Bez ažuriranja ne mogu biti dostupne sve značajke proizvoda
CS	Vyberte název	CS	K dispozici je aktualizace	CS	Stáhnout a aktualizovat	CS	Bez aktualizace nebudeš k dispozici všechny funkce výrobku
DA	Vælg navn	DA	Opdatering tilgængelig	DA	Hent og opdater	DA	Uden opgraderingen er det ikke alle produktfunktioner, der kan være tilgængelige
NL	Kies naam	NL	Update beschikbaar	NL	Download en update	NL	Zonder de upgrade zijn mogelijk niet alle productfuncties beschikbaar
ET	Vali nimi	ET	Värskendus saadaval	ET	Laadi alla ja värskenda	ET	Värskenduseta ei ole toote kõik funktsioonid saadaval
FI	Valitse nimi	FI	Päivitys saatavana	FI	Lataus ja päivitys	FI	Ilman päivitystä kaikki tuoteominaisuudet eivät ole saatavana
FR	Choisissez un nom	FR	Mise à jour disponible	FR	Télécharger et mettre à jour	FR	Sans la mise à jour, les fonctions du produit peuvent ne pas être toutes disponibles
DE	Name wählen	DE	Update verfügbar	DE	Herunterladen und aktualisieren	DE	Nur mit dem Update stehen alle Produktfunktionen zur Verfügung
EL	Επιλέξτε όνομα	EL	Διαθέσιμη ενημέρωση	EL	Λήψη και ενημέρωση	EL	Χωρίς την αναβάθμιση, δεν θα είναι διαθέσιμες όλες οι λειτουργίες του προϊόντος
HU	Névválasztás	HU	Frissítés elérhető	HU	Letöltés és Frissítés	HU	Frissítés nélkül nem minden termékfunkció érhető el
IT	Scegli il nome	IT	Aggiornamento disponibile	IT	Scarica e aggiorna	IT	Senza l'aggiornamento, alcune funzioni del prodotto potrebbero non essere disponibili
KK	Атауды таңдау	KK	Жаңарту колжетимди	KK	Жүктөп алу және жаңарту	KK	Жаңартусыз, кейбир өнім мүмкіндіктері колжетимди болмауы мүмкін
LV	Izvēlieties nosaukumu	LV	Pieejams atjauninājums	LV	Lejupielāde un atjaunināšana	LV	Bez jaunināšanas ne visas izstrādājuma funkcijas var būt pieejamas
LT	Pasirinkti pavadinimą	LT	Yra atnaujinimas	LT	Atsisiųsti ir atnaujinti	LT	Neatnaujinus, pasiekiamos ne visos gaminių funkcijos
MK	Избери име	MK	Ажурирање е достапно	MK	Преземти и ажурирај	MK	Без надградбата, не може да бидат достапни сите карактеристики на производот
ME	Odaberite naziv	ME	Ažuriranje je dostupno	ME	Preuzmi i ažuriraj	ME	Bez ažuriranja nisu dostupne sve funkcije
NO	Velg navn	NO	Oppdatering tilgjengelig	NO	Last ned og oppdater	NO	Uten oppgraderingen vil noen av produktets funksjoner være utilgjengelige
PL	Wybierz nazwę	PL	Dostępna aktualizacja	PL	Pobierz i zaktualizuj	PL	Bez aktualizacji nie wszystkie funkcje produktu będą dostępne
PT	Selecionar nome	PT	Atualização disponível	PT	Transferir e atualizar	PT	Sem a atualização, nem todas as funcionalidades do produto poderão estar disponíveis
RO	Alegeți numele	RO	Actualizare disponibilă	RO	Descărcați și actualizați	RO	Unele caracteristici ale produsului pot să nu fie disponibile dacă nu se realizează actualizarea
RU	Выберите название	RU	Доступно обновление	RU	Загрузить и обновить	RU	Без обновления некоторые функции продукта будут недоступны
SR	Odaberite naziv	SR	Ažuriranje je dostupno	SR	Preuzmite i ažurirajte	SR	Bez ažuriranja nisu dostupne sve funkcije
SK	Vybrať meno	SK	Dostupná aktualizácia	SK	Stiahnuť a aktualizovať	SK	Bez aktualizácie nie sú k dispozícii všetky funkcie produktu
SL	Izberite ime	SL	Na voljo je posodobitev	SL	Prenos in posodobitev	SL	Brez posodobitve vse funkcije naprave ne bodo na voljo
ES	Seleccione un nombre	ES	Actualización disponible	ES	Descargar y actualizar	ES	Sin la actualización, algunas funciones del producto pueden no estar disponibles
SV	Välj namn	SV	Uppdatering tillgänglig	SV	Ladda ned och uppdatera	SV	Alla produktfunktioner finns ej tillgängliga utan uppdatering
TR	İsim seçin	TR	Güncelleme Mevcut	TR	İndir & Güncelle	TR	Güncelleme yapmadan tüm özellikler mümkün olmaz.
UK	Вибрати назву	UK	Доступне оновлення	UK	Завантажити її оновити	UK	Якщо не оновити, деякі функції виробу можуть бути недоступні.
MS	Pilih nama	MS	Kemas Kini Tersedia	MS	Muat Turun & Kemas Kini	MS	Tanpa naik taraf, tidak semua ciri-ciri produk boleh diperoleh
ID	Pilih nama	ID	Pembaruan Tersedia	ID	Unduh & Perbarui	ID	Tanpa upgrade, tidak semua fitur produk akan tersedia

6

- EN** Select the correct audio source
- SQ** Zgjidhni burimin e duhur të audios
- AR** حدد مصدر الصوت الصحيح
- BS** Odaberite odgovarajući izvor zvuka
- BG** Изберете правилния източник на звук
- HR** Odaberite odgovarajući izvor zvuka
- CS** Vyberte správný zdroj zvuku
- DA** Vælg den rigtige lydkilde
- NL** Selecteer de juiste geluidsbron
- ET** Valige õige heliallikas
- FI** Valitse oikea äänilähde
- FR** Sélectionnez la source audio appropriée
- DE** Wählen Sie die richtige Audioquelle
- EL** Επιλέξτε τη σωστή πηγή ήχου
- HU** A megfelelő hangforrás kiválasztása
- IT** Selezione della sorgente audio corretta
- KK** Дүгүс аудио көзүн тандау
- LV** Atlasiet pareizo audio avotu
- LT** Pasirinkite teisingą garso šaltinį
- MK** Изберете го точниот аудио извор
- ME** Odaberite ispravan izvor zvuka
- NO** Velg riktig lydkilde
- PL** Wybierz prawidłowe źródło dźwięku
- PT** Seleccione a fonte de áudio correta
- RO** Selectați sursa audio corectă
- RU** Выберите нужный аудиосource.
- SR** Изаберите одговарајући извор звука
- SK** Výber správneho audio zdroja
- SL** Izberite pravi vir zvoka
- ES** Seleccionar la fuente de audio correcta
- SV** Välj den korrekta ljudkällan
- TR** Doğru ses kaynağını seçin.
- UK** Виберіть відповідне джерело звуку
- MS** Pilih sumber audio yang betul
- ID** Pilih sumber audio yang benar

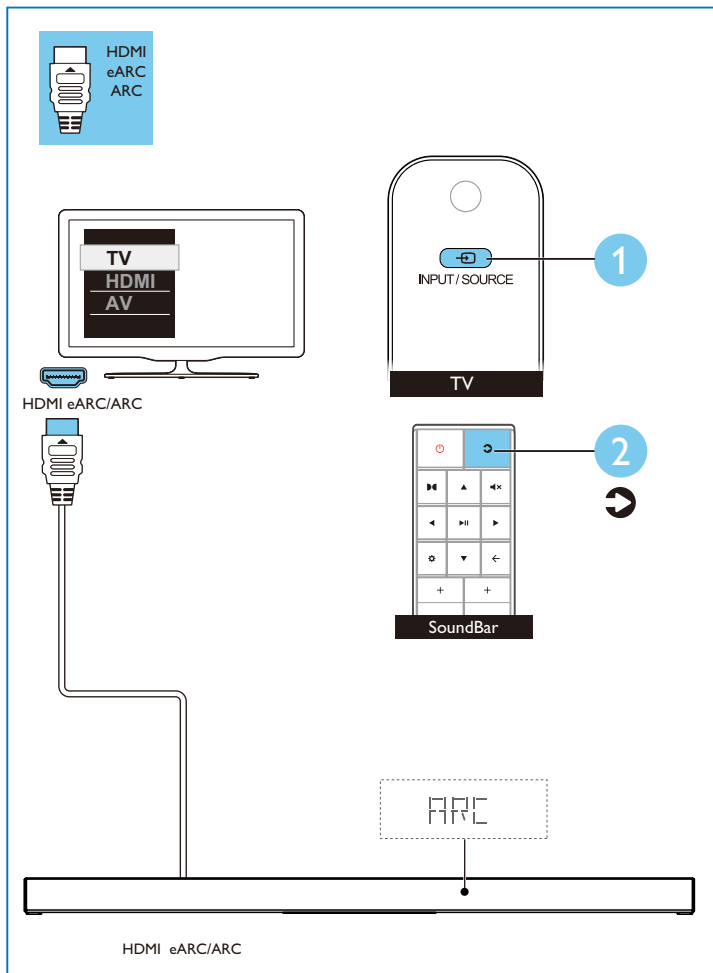

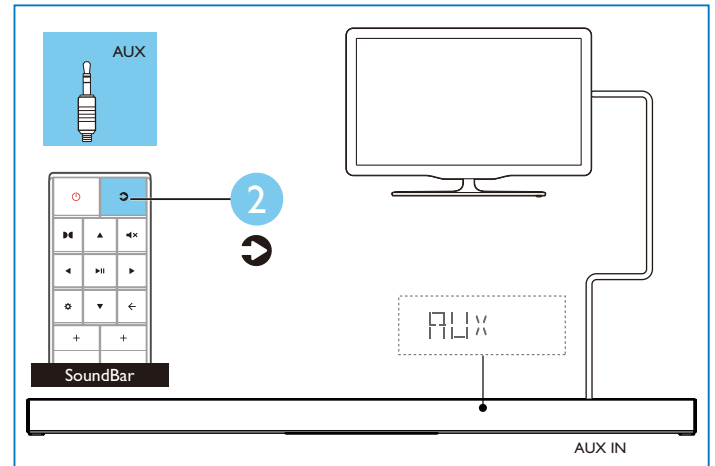
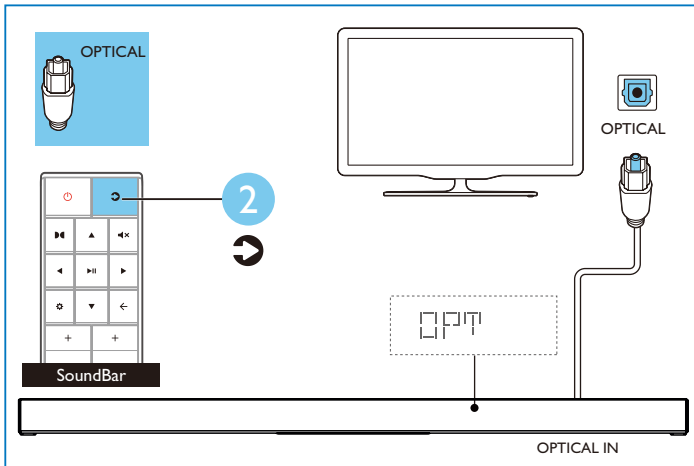
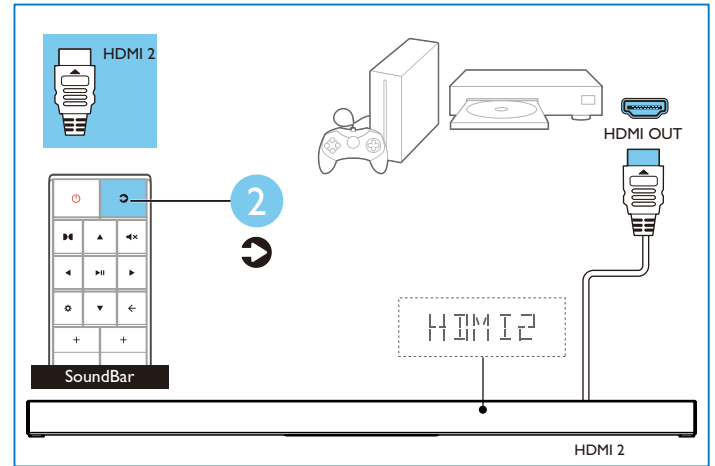
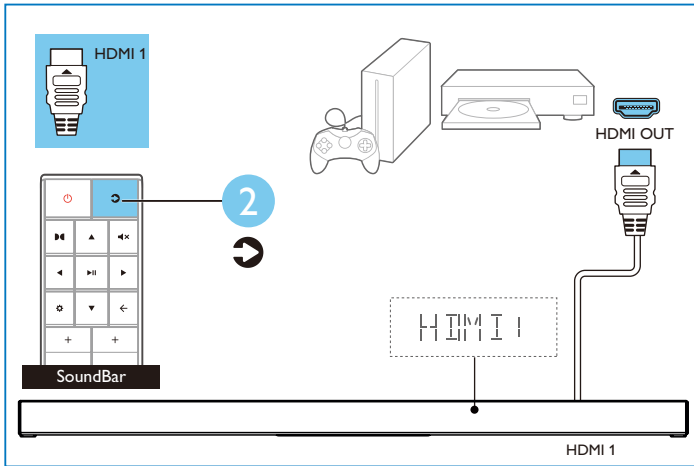

7

- EN** Play other devices
- SQ** Luani pajisje të tjera
- AR** تشغيل الأجهزة الأخرى
- BS** Reprodukujte druge uređaje
- BG** Включете други устройства
- HR** Pokrenite reprodukciju na drugom uređaju
- CS** Přehrávejte zařízení
- DA** Afspil andre enheder
- NL** Speel muziek af op andere apparaten
- ET** Esitage teistest seadmetest
- FI** Toista muita laitteita
- FR** Lecture d'autres appareils
- DE** Andere Geräte wiedergeben
- EL** Απαρραγωγή άλλων συσκευών
- HU** Lejátszás egyéb eszközökről
- IT** Riproduzione da altri dispositivi
- KK** Баска құрылғыларды ойнату
- LV** Atskaņojiet citas ierīces
- LT** Atkurkite garšą iš kitų įrenginių
- MK** Репродуцирајте на други уреди
- ME** Reprodukција drugih uređaja
- NO** Spill av fra andre enheter
- PL** Odtwarzaj z innych urządzeń
- PT** Reproduzir outros dispositivos
- RO** Redați alte dispozitive
- RU** Воспроизводите записи с других устройств.
- SR** Reprodukujte druge uređaje
- SK** Prehrávanie cez iné zariadenia
- SL** Predvajanje na drugih napravah
- ES** Reproducir otros dispositivos
- SV** Spela andra enheter
- TR** Diğer cihazları oynatın.
- UK** Відтворюйте медіа з інших пристроїв
- MS** Mainkan peranti yang lain
- ID** Putar perangkat lainnya

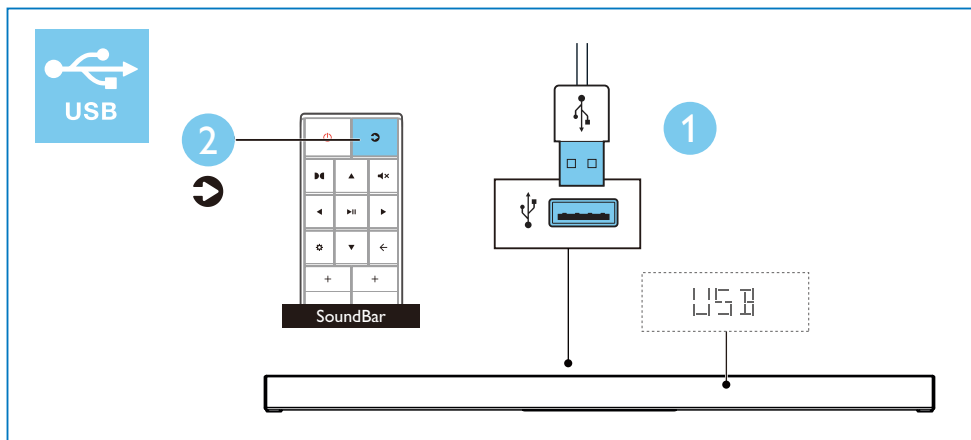
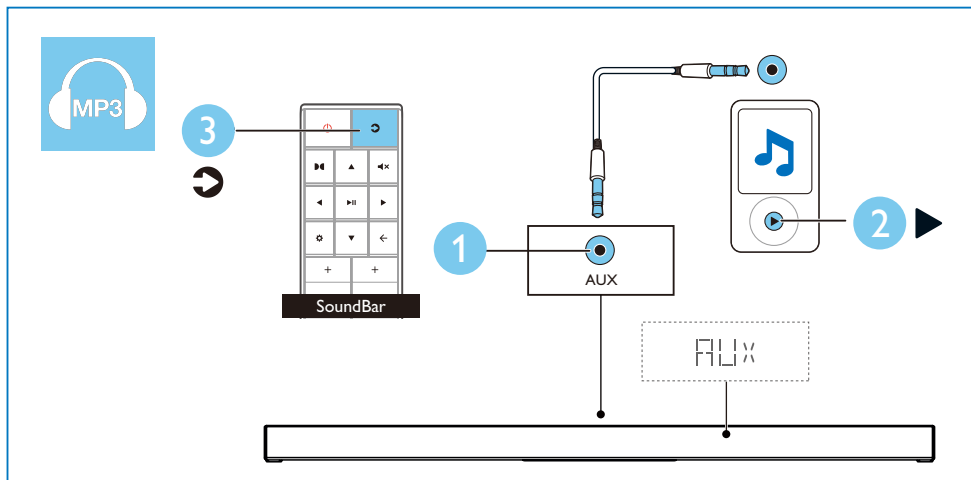

8

- EN** Play audio through Bluetooth
- SQ** Luani audio nëpërmjet Bluetooth
- AR** تشغيل الصوت من خلال البلوتوث
- BS** Reprodukujte zvuk putem Bluetootha
- BG** Възпроизвеждане на звук чрез Bluetooth
- HR** Reproducirajte putem Bluetootha
- CS** Přehrávání prostřednictvím Bluetooth
- DA** Afspil lyd via Bluetooth
- NL** Speel muziek af via Bluetooth
- ET** Esitage heli läbi Bluetoothi
- FI** Toista ääntä Bluetoothin välityksellä
- FR** Lecture de l'audio via Bluetooth
- DE** Audiowiedergabe über Bluetooth
- EL** Απαρραγωγή ήχου μέσω Bluetooth
- HU** Hang lejátszása Bluetooth-on keresztül
- IT** Riproduzione di audio tramite Bluetooth
- KK** Bluetooth аркымы аудионы ойнату
- LV** Atskaņojiet audio caur Bluetooth
- LT** Atkurkite garšą naudodamiesi „Bluetooth“
- MK** Репродуцирајте аудио преку Bluetooth
- ME** Reprodukција zvuka putem Bluetooth-a
- NO** Spill av lyd gjennom Bluetooth
- PL** Odtwarzaj dźwięk przez Bluetooth
- PT** Reproduzir áudio via Bluetooth
- RO** Redați audio prin Bluetooth
- RU** Воспроизводите аудиозаписи через Bluetooth.
- SR** Репродукујте звук путем Блутута
- SK** Prehľadanie zvuku cez Bluetooth
- SL** Predvajanje preko Bluetooth
- ES** Reproducir audio mediante Bluetooth
- SV** Spela ljud genom Bluetooth
- TR** Bluetooth aracılığıyla ses çalın.
- UK** Відтворюйте аудіо через Bluetooth
- MS** Mainkan audio melalui Bluetooth
- ID** Putar audio melalui Bluetooth



Bluetooth
Frequency band / Output power
2402-2480 MHz / ≤ 5 dBm

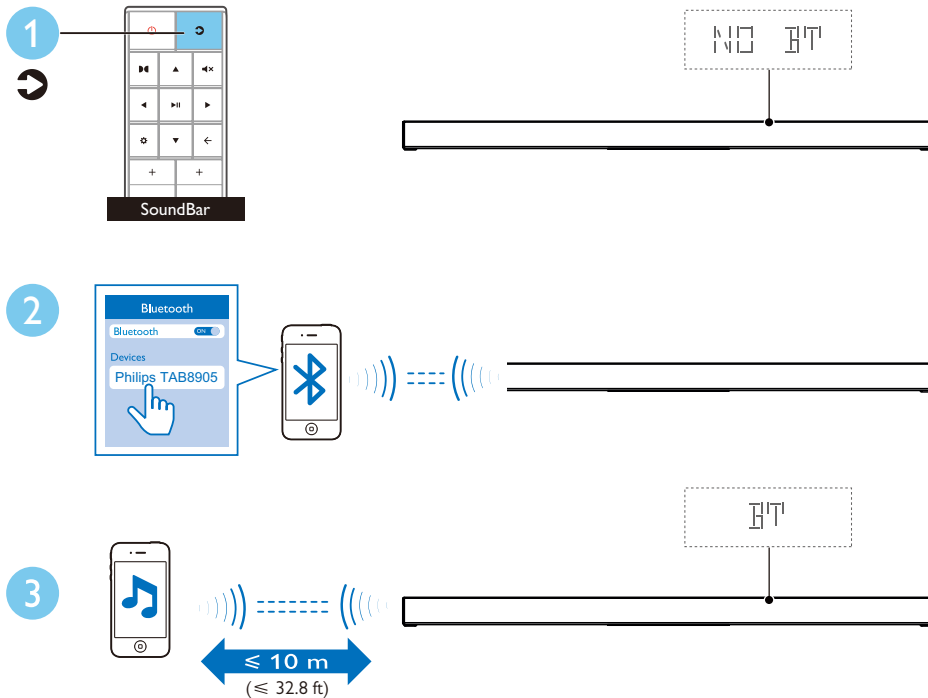



EN For more information about using this product, visit www.philips.com/support

BG За повече информация относно използването на този продукт, посетете www.philips.com/support

NL Kijk op www.philips.com/support voor informatie over het gebruik van dit product.

DE Weitere Informationen zur Verwendung dieses Produkts finden Sie unter www.philips.com/support

KK Осы өнімді пайдалану туралы қосымша ақпарат алу үшін www.philips.com/support бетіне кіріңіз

ME Za više informacija o korišćenju proizvoda, posjetite www.philips.com/support

RO Pentru mai multe informații despre utilizarea acestui produs, accesați www.philips.com/support

SL Za več informacij o tem izdelku, obiščite www.philips.com/support

MS Untuk maklumat lebih lanjut tentang cara menggunakan produk ini, layari www.philips.com/support

SQ Për më shumë informacion rreth përdorimit të këtij produkti, vizitoni www.philips.com/support

HR Za više informacija o korištenju ovog proizvoda posjetite www.philips.com/support

ET Lisateavet selle toote kohta leiate www.philips.com/support

EL Για περισσότερες πληροφορίες σχετικά με τη χρήση αυτού του προϊόντος, επισκεφθείτε τη διεύθυνση www.philips.com/support

LV Lai iegūtu papildinformāciju par šī produkta lietošanu, apmeklējiet vietni www.philips.com/support

NO Du finner mer informasjon om dette produktet på www.philips.com/support

RU Для получения дополнительной информации о данном изделии посетите веб-сайт www.philips.com/support.

ES Para obtener más información sobre el uso de este producto, visite www.philips.com/support

ID Untuk informasi lebih lanjut tentang produk ini, kunjungi www.philips.com/support

AR لمزيد من المعلومات حول استخدام هذا المنتج ، تفضل بزيارة www.philips.com/support

CS Další informace o tomto výrobku najdete na webu visit www.philips.com/support

FI Lisätietoja tämän tuotteen käytöstä, vieraile sivustolla www.philips.com/support

HU A termék használatával kapcsolatos további információért látogasson el a www.philips.com/support címre

LT Daugiau informacijos apie šio produkto naudojimą rasite apsilankę puslapyje www.philips.com/support

PL Aby uzyskać więcej informacji o obsłudze tego urządzenia, odwiedź stronę www.philips.com/support

SR Za više informacija o korišćenju ovog proizvoda idite na www.philips.com/support

SV För mer information om hur du använder denna produkt så besök www.philips.com/support

BS Za više informacija o korištenju ovog proizvoda idite na www.philips.com/support

DA For mere information om brugen af dette produkt, gå til www.philips.com/support

FR Pour plus d'informations sur l'utilisation de ce produit, visitez www.philips.com/support

IT Per ulteriori informazioni sull'utilizzo di questo prodotto, visitare il sito www.philips.com/support

MK Za повеќе информации за користењето на ovoj proizvod, posetete www.philips.com/support

PT Para obter mais informações sobre a utilização deste produto, visite www.philips.com/support.

SK Viac informáci o používaní produktu nájdete na stránke www.philips.com/support

TR Bu ürünün kullanımı hakkında daha fazla bilgi için www.philips.com/support adresini ziyaret edin.

UK Докладнішу інформацію про цей виріб шукайте на www.philips.com/support



www.philips.com/support



Specifications are subject to change without notice. Please visit www.Philips.com/support for the latest updates and documents.

Philips and the Philips Shield Emblem are registered trademarks of Koninklijke Philips N.V. and are used under license.

This product has been manufactured by and is sold under the responsibility of MMD Hong Kong Holding Limited or one of its affiliates, and MMD Hong Kong Holding Limited is the warrantor in relation to this product.

