

WiiM



WiiM Ultra Hi-Res Music Streamer

Le Centre Numérique Pour Votre Musique

Table des Matières

1. Introduction	4
Cas d'utilisation typiques	5
Autres appareils nécessaires pour utiliser le WiiM Ultra	6
Appareils audio compatibles avec le WiiM Ultra	7
2. Que contient la boîte	8
3. Spécifications techniques	9
4. Contrôles, Interfaces et Voyants du WiiM Ultra	12
Commandes et Interfaces du Panneau Avant	12
Contrôles et Interfaces du Panneau Arrière	13
Télécommande vocale WiiM	16
Voyants d'état LED	18
5. Comment commencer	19
Connecter le port de sortie audio du WiiM Ultra	19
Connecter l'entrée audio du WiiM Ultra	27
Utiliser la sortie 12V Trigger	33
Allumer votre WiiM Ultra	34
Télécharger et installer l'application WiiM Home	35
Configurer le WiiM Ultra avec l'application WiiM Home	36
Configurer le WiiM Ultra dans l'application WiiM Home	46
Remplissez votre maison de son	47
6. Configuration du WiiM Ultra	48
Sélectionner la source d'entrée audio et configurer l'entrée audio	48
Sélectionner l'interface de sortie audio	50
Ajuster les paramètres de sortie audio	51
Ajuster les paramètres du caisson de basses	53
Correction de la pièce	54
Égaliseur (EQ)	55
7. Sortie/Entrée audio via Bluetooth	56
Sortie audio via Bluetooth	56
Entrée audio via Bluetooth	58
8. Bibliothèque multimédia USB	59
9. Contrôle vocal	60
10. Contrôle direct via votre application préférée	61
Spotify Connect	61

TIDAL Connect.....	62
Amazon Music Cast (Alexa Cast)	63
Google Cast Audio	64
DLNA.....	65
11. Toute la musique dans une seule application	66
12. Multi-pièce et appairage stéréo	67
Appairage multi-pièce/stéréo WiiM	67
Multi-room Amazon Alexa	69
Multi-room avec des appareils audio Google Cast.....	70
13. Fonctionnalités Avancées.....	71
Mises à jour du firmware	71
Utiliser Ethernet au lieu du Wi-Fi	71
14. FAQ et Support.....	72
FAQ	72
Support.....	74
15. Instructions de sécurité importantes.....	75
16. Déclarations CE/FCC/IC/TELEC.....	77

1. Introduction

Chez WiiM, notre mission est de fournir des systèmes audio Hi-Fi sans perte les plus simples et les plus abordables. Chaque produit que nous concevons allie une qualité artisanale exceptionnelle et une interface utilisateur intuitive.

Le WiiM Ultra, notre streamer musical phare, est le hub numérique central de votre écosystème audio. Doté de composants audiophiles, de riches connexions audio et d'un écran tactile couleur de 3,5 pouces, il offre un streaming Hi-Res, une correction avancée de pièce et une intégration dans les maisons intelligentes. Le WiiM Ultra se connecte sans effort à divers appareils, tels que des platines vinyles, des téléviseurs, des écouteurs, des récepteurs AV, des caissons de basses, des enceintes intelligentes, des écouteurs filaires ou sans fil, et bien plus encore, offrant une solution audio complète et polyvalente

Équipé du DAC ESS Sabre ES9038 Q2M premium, il offre une distorsion extrêmement faible et une large plage dynamique, avec un rapport signal/bruit (SNR) de 121 dB (A-wt) et une distorsion harmonique totale plus bruit (THD+N) de -116 dB sur des fréquences d'échantillonnage allant de 44,1 kHz à 192 kHz, grâce à son horloge ultra-faible bruit et à un design optimisé du circuit et de l'alimentation. Il intègre également le convertisseur analogique-numérique TI Burr-Brown PCM1861 de pointe, offrant un SNR de 110 dB idéal pour les sources analogiques comme les platines vinyles, les lecteurs MP3 et les téléviseurs. Son amplificateur haute-fidélité pour casque TPA6120A2 prend en charge une large gamme de casques. Il suffit de connecter le WiiM Ultra à votre récepteur stéréo, amplificateur ou enceintes amplifiées, et de le contrôler avec l'application conviviale WiiM Home ou des plateformes populaires telles que Spotify, TIDAL, Amazon Music, ou toute application compatible Google Cast.

Le WiiM Ultra se connecte sans effort à divers appareils, tels que des platines vinyles, des téléviseurs, des écouteurs, des récepteurs AV, des caissons de basses, des enceintes intelligentes, des écouteurs filaires ou sans fil, et bien plus encore, offrant une solution audio complète et polyvalente. Le contrôle vocal est également très facile avec les appareils compatibles Echo et Google Home, ainsi que via l'application Alexa et l'application Google Home

Créez des groupes synchronisés avec Echo, Google Home, d'autres appareils compatibles Alexa ou des appareils WiiM supplémentaires, et diffusez de la musique dans toute votre maison ou écoutez différentes pistes dans des pièces séparées.

Améliorez votre matériel audio avec les fonctionnalités intelligentes du WiiM Ultra et profitez d'une commodité et d'une fidélité incomparables.

Cas d'utilisation typiques

Le WiiM Ultra est conçu pour améliorer votre configuration audio existante en ajoutant des capacités de streaming sans fil et des fonctionnalités intelligentes. Voici quelques cas d'utilisation courants pour le WiiM Ultra:

- **Améliorez vos anciens systèmes audio préférés:** Si vous avez un système stéréo traditionnel ou des enceintes que vous souhaitez intégrer à votre bibliothèque musicale Spotify, TIDAL, locale, Google Cast, Amazon Alexa, DLNA, Roon ou WiiM, le WiiM Ultra vous permet de diffuser de la musique sans fil vers ces enceintes. Il comble le fossé entre vos équipements audio plus anciens et le monde moderne du streaming musical.
- **Audio de haute qualité:** Il prend en charge les formats audio haute résolution et bit-perfect et délivre un son riche et détaillé, améliorant ainsi l'expérience d'écoute de votre système audio existant.
- **Services de streaming et bibliothèques musicales:** Le WiiM Ultra vous permet d'accéder à divers services de streaming tels que Spotify, Amazon Music ou TIDAL, apportant une large gamme de musique à votre configuration audio existante. Vous pouvez également le connecter à votre bibliothèque musicale personnelle stockée sur un ordinateur, un périphérique de stockage en réseau ou un disque USB pour une lecture fluide.
- **Podcasts et radio Internet:** En plus de diffuser de la musique, le WiiM Ultra donne accès à une large gamme de podcasts et de stations de radio en ligne. Vous pouvez parcourir différents genres, podcasts ou stations de radio spécifiques à écouter sur votre système audio existant.
- **Audio multi-pièces:** Le WiiM Ultra s'intègre parfaitement avec d'autres enceintes intelligentes et composants populaires de tiers, ou un autre appareil WiiM, vous permettant de créer un système audio de toute la maison avec une lecture musicale synchronisée dans plusieurs pièces.
- **Intégration avec la maison intelligente:** Le WiiM Ultra prend en charge le contrôle vocal via des plateformes telles qu'Amazon Alexa ou Google Assistant, vous permettant de contrôler votre musique sans les mains et de l'intégrer avec d'autres appareils de maison intelligente.
- **Intégration vinyle ou CD:** Si vous avez une platine ou un lecteur CD que vous souhaitez intégrer à votre système WiiM, le WiiM Ultra peut se connecter aux sorties analogiques ou numériques de ces appareils. Cela permet de diffuser de la musique sans fil vers d'autres enceintes via un autre appareil WiiM, pour profiter du son dans toute votre maison, le tout synchronisé.
- **Intégration avec le home cinéma:** Le WiiM Ultra peut être utilisé comme un pont entre votre système home cinéma et l'écosystème WiiM. En connectant l'Ultra à votre récepteur AV ou barre de son, vous pouvez diffuser de la musique sans fil

vers les enceintes de votre home cinéma et synchroniser la lecture audio avec d'autres appareils WiiM pour une expérience audio cohérente.

Autres appareils nécessaires pour utiliser le WiiM Ultra

Pour utiliser le WiiM Ultra, vous aurez besoin de quelques appareils et composants essentiels. Voici une liste de ce dont vous aurez besoin:

- **Système audio:** Le WiiM Ultra est conçu pour se connecter à un système audio existant. Il peut s'agir d'un système stéréo, de haut-parleurs amplifiés, de haut-parleurs passifs avec un amplificateur/récepteur, ou d'un système home cinéma avec un récepteur AV ou une barre de son. Assurez-vous que vous disposez du système audio approprié.
- **Réseau Wi-Fi:** Le WiiM Ultra nécessite une connexion Wi-Fi stable pour fonctionner. Assurez-vous d'avoir un réseau Wi-Fi fiable disponible dans la zone où vous prévoyez d'installer le WiiM Ultra. Vous aurez besoin des identifiants du réseau Wi-Fi lors du processus de configuration.
- **Smartphone ou tablette:** Vous aurez besoin d'un smartphone ou d'une tablette compatible (iOS ou Android) avec l'application WiiM Home installée. L'application WiiM Home est utilisée pour la configuration initiale, la configuration et le contrôle du WiiM Ultra.
- **Source d'alimentation:** Le WiiM Ultra doit être connecté à une source d'alimentation à l'aide du câble d'alimentation inclus. Assurez-vous d'avoir une prise électrique à proximité pour alimenter l'appareil.
- **Câble Ethernet (facultatif):** Bien que le WiiM Ultra se connecte principalement à votre réseau Wi-Fi, il dispose également d'un port Ethernet. Si vous préférez une connexion filaire pour plus de stabilité, vous pouvez utiliser un câble Ethernet pour connecter directement le WiiM Ultra à votre routeur ou à votre switch réseau.

Ce sont les composants de base nécessaires pour utiliser le WiiM Ultra. Il est important d'avoir un système audio que vous souhaitez intégrer avec l'Ultra, un réseau Wi-Fi ou filaire stable, et un appareil compatible avec l'application WiiM Home pour la configuration et le contrôle.

Appareils audio compatibles avec le WiiM Ultra

Le WiiM Ultra peut fonctionner avec vos appareils source audio, haut-parleurs intelligents, ainsi que d'autres systèmes stéréo hérités, DAC, amplificateurs, haut-parleurs, ou barres de son, etc. L'appareil source audio inclut la télévision, le tourne-disque et le lecteur MP3. Le diagramme ci-dessous montre comment vous pouvez connecter votre système audio au WiiM Ultra.

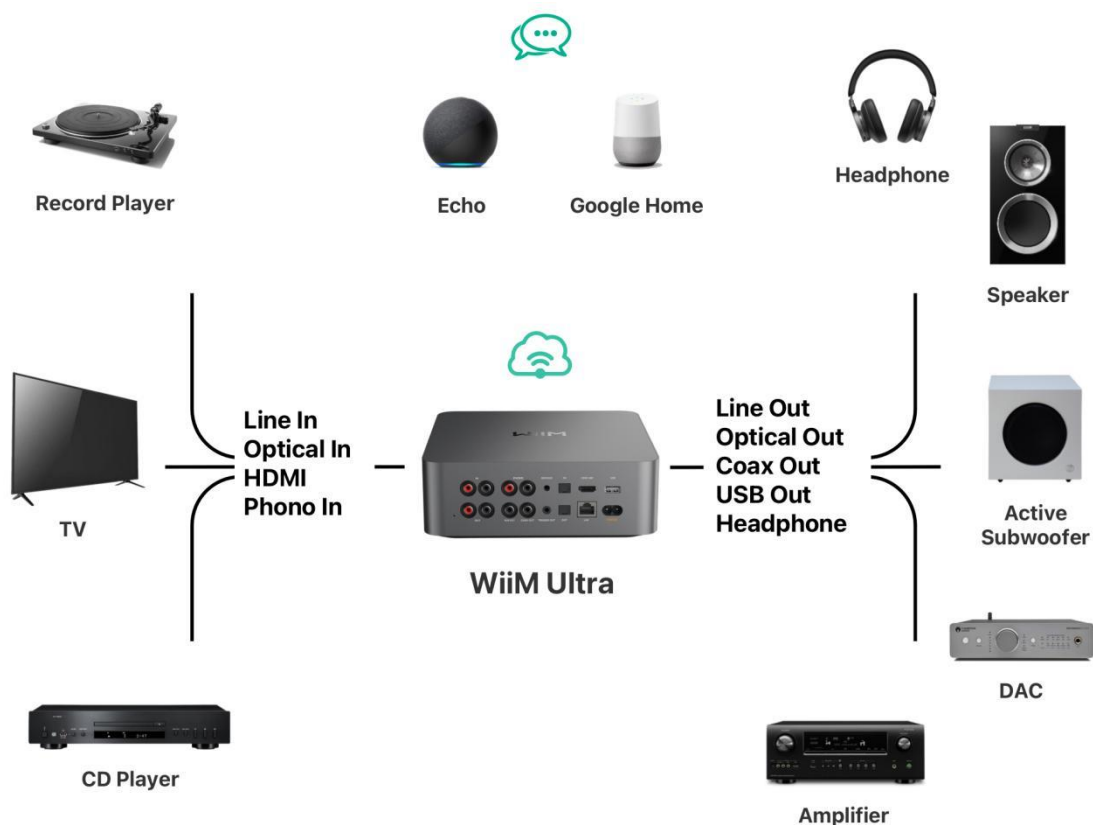

2. Que contient la boîte

- WiiM Ultra
- Commande vocale Bluetooth
- Guide de démarrage rapide
- Câble d'alimentation AC 100~240V
- Câble HDMI
- Câble audio RCA
- Câble audio optique
- Adaptateur de mise à la terre pour phono

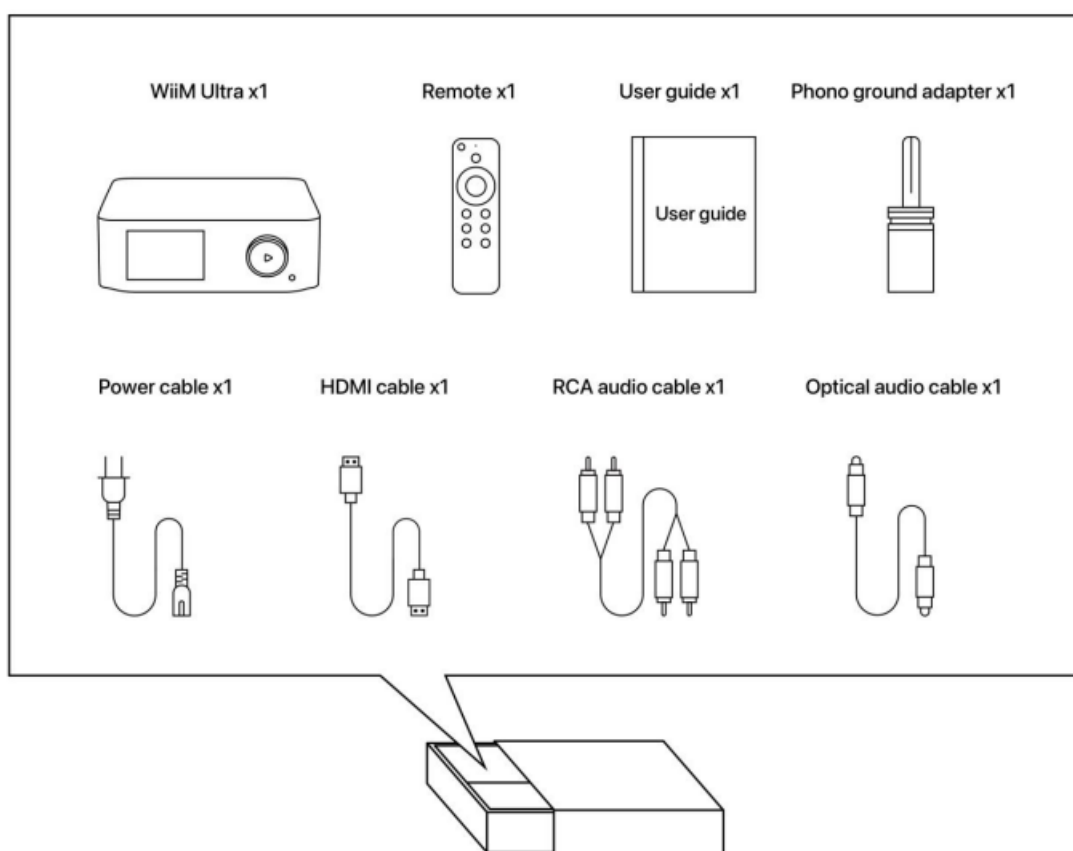

3. Spécifications techniques

Catégorie	Spécifications
Amplification Audio	-
But principal	Connecté à un amplificateur ou à des haut-parleurs alimentés pour le streaming
Associer avec un Subwoofer	Oui
Port USB (Stockage/Sortie audio)	Oui
Connectivité sans fil	Wi-Fi 6 (Mise à jour vers Wi-Fi 6E via mise à jour logicielle)
Bluetooth	BT 5.3
Ethernet	Oui
Circuit DAC	ESS ES9038 Q2M
SNR sortie analogique	121 dB
THD+N (Sortie analogique)	-116 dB (0.00015%)
Entrée analogique (ADC)	Up to 192k, 24 bit
Google Cast Audio	Oui
Grouper avec les haut-parleurs et écrans Nest	Oui
Grouper avec les haut-parleurs et écrans Echo	Oui
Alexa Multiroom avec UHD	Oui
Grouper avec les HomePods	Non
Compatible avec Alexa	Oui
Compatible avec Google	Oui

Compatible avec Siri	Non
Grouper avec les appareils WiiM	Oui
AirPlay 2	Non
Bluetooth bidirectionnel	Oui
Roon Ready	Oui
DLNA	Oui
Spotify Connect & TIDAL Connect	Oui
Lecture sans interruption	Oui
Égaliseur graphique et paramétrique à 10 bandes	Oui
Plateforme de streaming musical WiiM	Oui
CPU	Quad Core A53
DRAM	512 Mo
Flash	512 Mo
Ports d'entrée audio	HDMI ARC: <ul style="list-style-type: none"> ● Jusqu'à 192kHz/24-bit. ● Supporte PCM stéréo et Dolby Digital, mais pas DTS.
	Optique Entrée (jusqu'à 192 kHz/24 bits)
	Entrée Ligne: <ul style="list-style-type: none"> ● 2 Vrms ● Signal analogique, converti en numérique via ADC (jusqu'à 192kHz/24-bit)
	Entrée Phono (MM/MC): <ul style="list-style-type: none"> ● Gain: 41dB MM / 59dB MC ● MM: THD+N -75dB, SNR 76dB@5mV ● MC: THD+N -58dB, SNR 56dB@0.5mV ● Précision RIAA: <math>\pm 0.5\text{dB}</math> / 20Hz - 20kHz
	Disque USB

Ports de sortie audio	Sortie Ligne: <ul style="list-style-type: none"> ● Sortie maximale: 2.1V RMS ● SNR: 121 dB (A-wt) ● THD+N (1 kHz): 0,00018% (-115 dB) pour 44,1k à 192k ● Courbe de FR: +/- 0.05 dB
	Sortie Optique (jusqu'à 192 kHz/24 bits)
	Sortie COAX (jusqu'à 192 kHz/24 bits)
	Sortie USB: <ul style="list-style-type: none"> ● Jusqu'à 192kHz/24-bit ● UAC 2.0 ● Alimentation DC 5V/1.5A <p>Remarque: Le port USB Out ne prend actuellement pas en charge la sortie Subwoofer (Sub Out). Cette fonctionnalité sera ajoutée via une mise à jour du firmware à l'avenir.</p>
	Sortie Subwoofer (2.0 Vrms)
	Sortie Casque: <ul style="list-style-type: none"> ● 300 ohms: SNR (119 dB), THD+N (-99 dB) ● 32 ohms: SNR (119 dB), THD+N (-92 dB)
Sortie déclencheur 12V	<ul style="list-style-type: none"> ● 3.5 mm port ● Capacité de charge: DC 12V/200mA
LED	LED de statut à quatre couleurs - Rouge, Vert, Bleu, et Blanc
Contrôle	Bouton de volume, lecture/pause, configuration, et plus
Poids	3.13 lbs (1.42 kg)
Dimension	8.3 in x 7.87 in x 2.83 in (211 mm x 200 mm x 72 mm)
Entrée d'alimentation	100-240V AC input, 50/60 Hz, 0.5A Max

4. Contrôles, Interfaces et Voyants du WiiM Ultra

Commandes et Interfaces du Panneau Avant

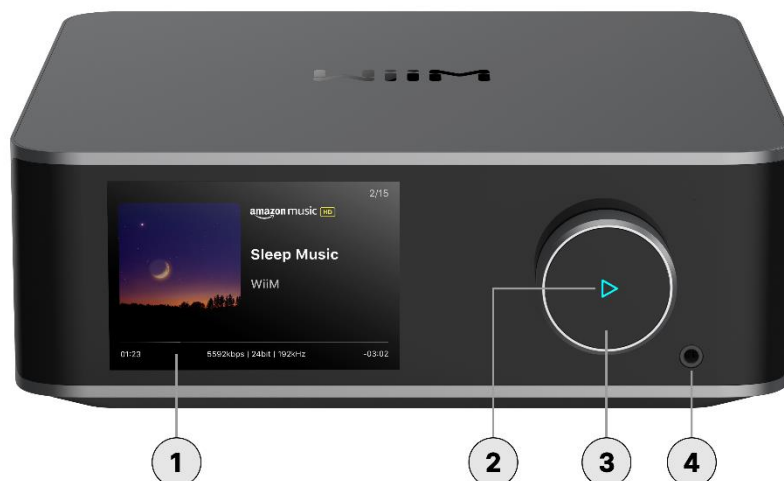

Chaque commande ou interface numérotée sur le panneau avant est expliquée ci-dessous:

① **Écran LCD** Affiche l'état de lecture et permet de contrôler le WiiM Ultra.

② **Indicateur LED** Un indicateur LED à quatre couleurs (RGBW) pour afficher l'état de fonctionnement du WiiM Ultra.
Pour plus d'informations, consultez les [Voyants d'état LED](#).

③ **Bouton de volume**

Appuyer:

- Lecture/Pause
- Configuration Wi-Fi ou appairage Bluetooth (appuyez et maintenez pendant 3 secondes)
- Réinitialisation des paramètres d'usine (appuyez et maintenez pendant 10 secondes)

Tourner dans le sens des aiguilles d'une montre: Augmenter le volume

**Tourner dans le sens inverse des aiguilles
d'une montre:** Diminuer le volume

-
- ④ **Sortie casque** Se connecte à un casque externe.

Contrôles et Interfaces du Panneau Arrière



Chaque contrôle ou interface numéroté(e) sur le panneau arrière est expliqué(e) ci-dessous:

-
- ① **LINE IN** Connecte des sources audio externes telles que des lecteurs CD, des lecteurs audio et des téléviseurs pour l'entrée audio analogique.
-
- ② **Phono-Eingang** Une entrée dédiée pour connecter une platine vinyle.
-
- ③ **Erdung** Un port de connexion utilisé pour mettre la platine à la terre afin de réduire les bourdonnements ou les bruits.

④	Optischer Eingang	Connecte des sources audio externes, comme un téléviseur ou un PC, pour l'entrée audio numérique. Il prend en charge une entrée audio allant jusqu'à 192 kHz/24 bits.
⑤	HDMI ARC	Connecte à un téléviseur pour l'entrée audio. Il prend en charge le PCM stéréo, le Dolby Digital (DTS n'est pas pris en charge).
⑥	USB	USB IN: Permet la connexion à des dispositifs de stockage USB pour lire des fichiers audio directement. USB OUT: Émet un audio de haute qualité vers un DAC externe ou un autre appareil audio avec une entrée audio USB. Remarque: Utilisez un concentrateur USB pour connecter à la fois USB IN et USB OUT simultanément.
⑦	Line-Out	Sortie audio analogique, idéale pour se connecter à un amplificateur externe, des haut-parleurs amplifiés ou un récepteur audio.
⑧	Subwoofer-Ausgang	Connecte à un caisson de basses amplifié et émet un signal à 2,0 Vrms.
⑨	Koaxial-Ausgang	Sortie audio numérique jusqu'à 192 kHz/24 bits avec faible gigue.
⑩	12V Trigger-Ausgang	Port 3,5 mm pour la connexion du câble à votre amplificateur pour le contrôle automatique de l'alimentation. Load-carrying capacity: DC 12V/200mA Note: Consult your amplifier's user guide for specifics on utilizing its 12V trigger input.
⑪	Optischer Ausgang	Gibt hochwertige digitale Audiodaten bis zu 192 kHz/24-Bit mit geringer Jitter aus
⑫	LAN	10/100 Mbps Ethernet-Anschluss

13

Netzeingang

100-240V AC Eingang, 50/60 Hz, 0,5A Max

Télécommande vocale WiiM

Vous pouvez utiliser la télécommande vocale WiiM fournie pour contrôler facilement le WiiM Ultra.

Pour des instructions détaillées, reportez-vous à [How to Set Up Your WiiM Voice Remote](#).

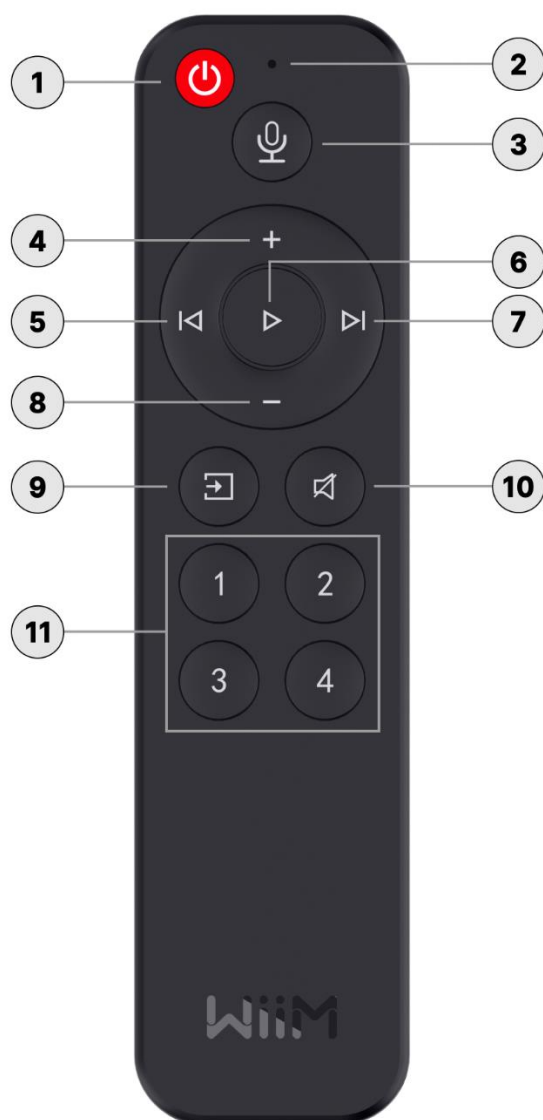













Chaque commande numérotée de la télécommande vocale WiiM est expliquée ci-dessous:

- ① **Veille** Appuyez pour mettre le WiiM Ultra en mode veille.

②	Microphone	Capturez les commandes vocales
③	Contrôle vocal	Appuyez et maintenez pour donner des commandes vocales.
④	Augmenter le volume	Appuyez pour augmenter le volume des haut-parleurs.
⑤	Précédent	Appuyez pour revenir à la lecture précédente ou redémarrer la lecture actuelle.
⑥	Lecture/Pause	Appuyez pour démarrer ou mettre en pause la lecture en cours.
⑦	Suivant	Appuyez pour passer à la lecture suivante.
⑧	Diminuer le volume	Appuyez pour diminuer le volume des haut-parleurs.
⑨	Commutateur de source	Appuyez pour changer la source d'entrée.
⑩	Muet/Rétablir le son	Appuyez pour couper le son ou rétablir le son des haut-parleurs.
⑪	Raccourcis pré-réglés	Appuyez sur les boutons 1~4 pour lire les pré-réglages correspondants.

Voyants d'état LED

Couleur/Modèle LED		État
Clignotement rapide blanc		Démarrage
Clignotement lent blanc		OOBE / Prêt à configurer
Clignotement lent vert		Bluetooth prêt à coupler
Clignotement rapide blanc et vert		Connexion au Wi-Fi
Blanc fixe		Connecté au Wi-Fi
Vert fixe		Mode Bluetooth, couplé
Vert clair fixe		Mode ligne d'entrée
Orange fixe		Mode optique d'entrée
Clignotement lent blanc et vert		Mise à jour OTA
Clignotement lent blanc et rouge		Restaurer les paramètres d'usine
Jaune fixe		Pas de réseau
Clignotement lent rouge		Erreur défectueuse

5. Comment commencer

Avant d'utiliser votre WiiM Ultra, suivez ces étapes principales pour le configurer:

1. Connectez le WiiM Ultra à votre appareil audio.
2. Allumez le WiiM Ultra.
3. Téléchargez et installez l'application WiiM Home sur votre appareil mobile.
4. Utilisez l'application WiiM Home pour connecter le WiiM Ultra à votre réseau.
5. Configurez le WiiM Ultra dans l'application WiiM Home selon vos préférences.

En suivant ces étapes, votre WiiM Ultra sera prêt à l'emploi. Les sous-chapitres suivants fourniront des instructions détaillées pour chaque étape.

Connecter le port de sortie audio du WiiM Ultra

Le WiiM Ultra offre six interfaces de sortie audio distinctes pour se connecter à votre DAC, amplificateur, casque, récepteur stéréo, caisson de basses et enceintes amplifiées. Celles-ci incluent:

- [Sortie ligne analogique](#)
- [Sortie optique numérique](#)
- [Sortie COAX](#)
- [Sortie USB](#)
- [Sortie Sub](#)
- [Sortie casque](#)

En plus de la sortie audio via ces interfaces physiques, le WiiM Ultra peut également sortir de l'audio via Bluetooth. Pour des instructions détaillées, consultez la [sortieSortie audio via Bluetooth](#).

Notes:

- Le WiiM Ultra sort l'audio uniquement via l'une de ces interfaces à la fois, à l'exception de la sortie Sub optionnelle.
- Sélectionner le port de sortie audio approprié est crucial pour garantir la sortie sonore. Une sélection incorrecte peut entraîner l'absence de son.
- Pour une sortie audio bit-perfect, optez pour la sortie audio numérique et activez la sortie de volume fixe, désactivez l'égaliseur et l'audio mono dans les paramètres de l'appareil de l'application WiiM Home.
- Vous avez deux façons de contrôler le volume de votre système:
 - *Contrôlez le volume directement depuis votre récepteur AV ou amplificateur lorsque la sortie de volume fixe est activée sur le WiiM Ultra.*

- *Contrôlez le volume via l'application WiiM Home, mais assurez-vous de désactiver la sortie de volume fixe. (Méthode recommandée)*

Scénario 1 : Line Out (Enceintes amplifiées, amplificateurs, récepteurs AV)

L'interface **LINE Out** du WiiM Ultra est généralement utilisée pour se connecter à des équipements audio externes, tels que des enceintes amplifiées, des amplificateurs ou des récepteurs AV, afin de diffuser un son analogique de haute qualité.

Câble requis: Utilisez un câble RCA stéréo comme suit:



Étapes de connexion du câble:

1. Connectez les connecteurs RCA rouge et blanc à une extrémité du câble aux ports **Line Out** correspondants sur le WiiM Ultra.
2. Connectez les connecteurs RCA rouge et blanc à l'autre extrémité du câble aux ports **Line In** correspondants sur votre appareil externe.

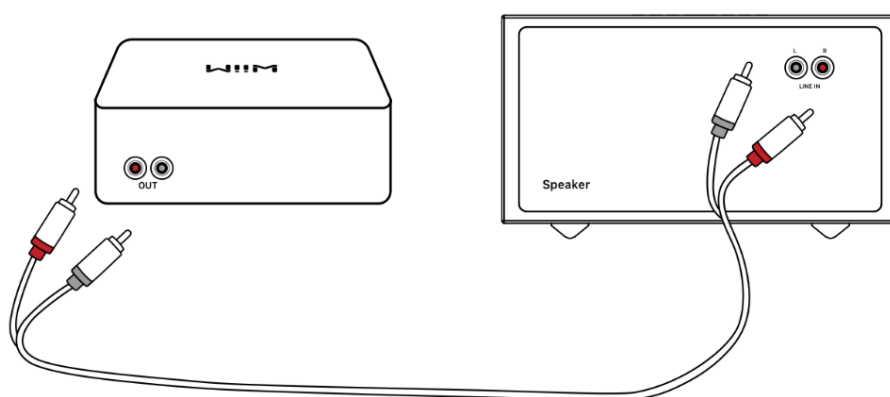

Scénario 2 : Optical Out (Barres de son, DAC, ou récepteurs AV)

L'interface **Optical Out** du WiiM Ultra est généralement utilisée pour se connecter à des appareils externes tels que des barres de son, des DAC ou des récepteurs AV, afin de diffuser une lecture audio numérique.

Câble requis: Utilisez un câble optique TOSLINK comme suit:



Étapes de connexion du câble:

1. Branchez une extrémité du câble dans le port **Optical Out** du WiiM Ultra.
2. Branchez l'autre extrémité du câble dans le port **Optical In** de votre appareil externe.

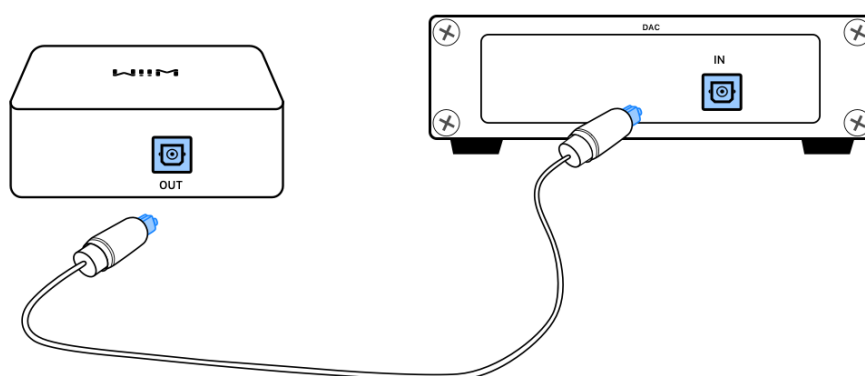

Scénario 3 : COAX Out (DAC, récepteurs AV ou amplificateurs)

L'interface **COAX Out** du WiiM Ultra est généralement utilisée pour se connecter à des appareils externes, tels que des DAC, des récepteurs AV ou des amplificateurs prenant en charge l'entrée coaxiale.

Câble requis: Utilisez un câble audio numérique coaxial comme suit:



Étapes de connexion du câble:

1. Branchez une extrémité du câble coaxial dans le port **COAX Out** du WiiM Ultra.
2. Branchez l'autre extrémité du câble dans le port **COAX In** de votre appareil externe.

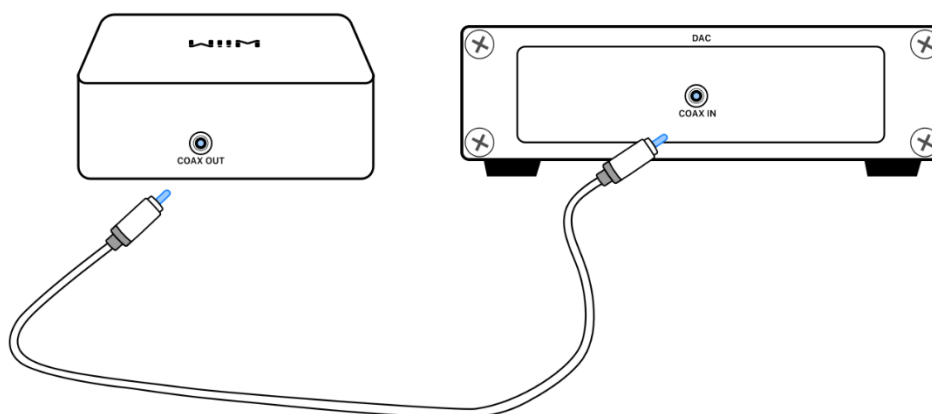

Scénario 4 : USB Out (DACs ou amplificateurs)

Le port **USB Out** du WiiM Ultra est généralement utilisé pour se connecter à des appareils externes, tels que des DAC ou des amplificateurs qui prennent en charge l'entrée audio USB.

Câble requis: Utilisez un câble USB

Étapes de connexion du câble:

1. Branchez une extrémité du câble USB dans le port **USB** du WiiM Ultra.
2. Branchez l'autre extrémité du câble dans le port d'entrée **USB** du DAC ou de l'amplificateur.

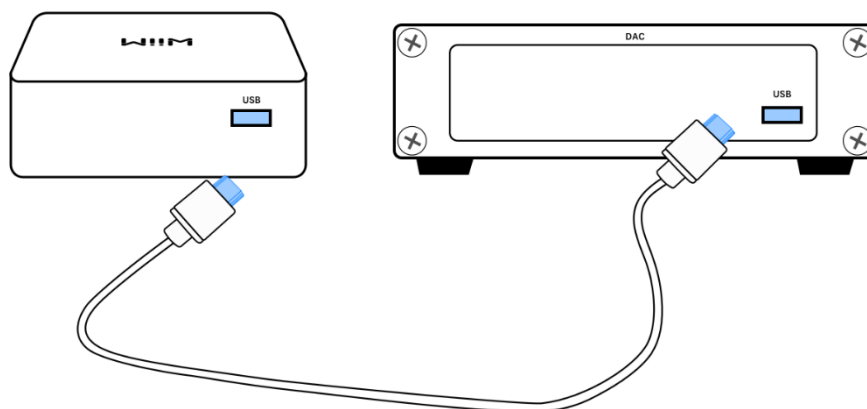

Scénario 5 : Sub Out (Caisson de basse alimenté)

L'interface **Sub Out** se connecte à un caisson de basses alimenté pour un basses améliorées.

Câble requis: Utilisez un câble RCA mono comme ci-dessous:



Étapes de connexion du câble:

1. Connectez une extrémité du câble RCA au port **Sub Out** du WiiM Ultra.
2. Connectez l'autre extrémité du câble RCA à l'entrée de votre caisson de basse alimenté. Si votre caisson de basse possède deux entrées RCA, choisissez celle marquée **LFE** ou **Mono**.

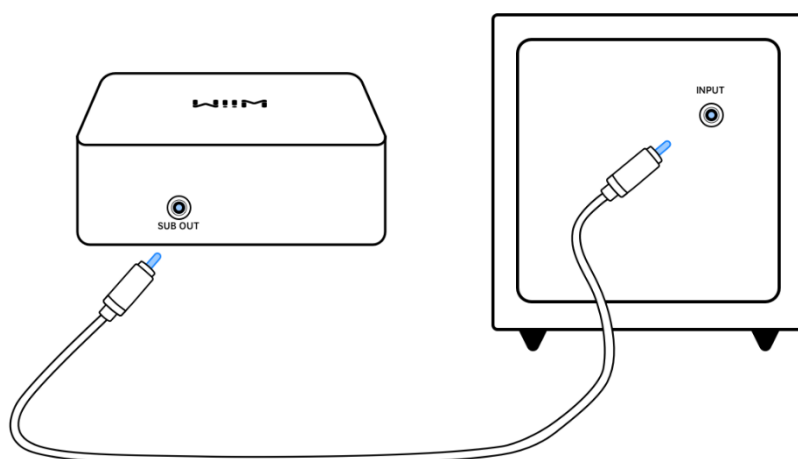

Scénario 6 : Sortie casque (Casque audio)

Le port **Sortie casque** du WiiM Ultra se connecte aux écouteurs.

Câble requis: Utilisez un câble audio stéréo 3,5 mm.

Étapes de connexion du câble:

1. Branchez le câble audio 3,5 mm dans le port **Sortie casque** du WiiM Ultra.
2. Branchez l'autre extrémité du câble dans le port d'entrée de vos écouteurs.

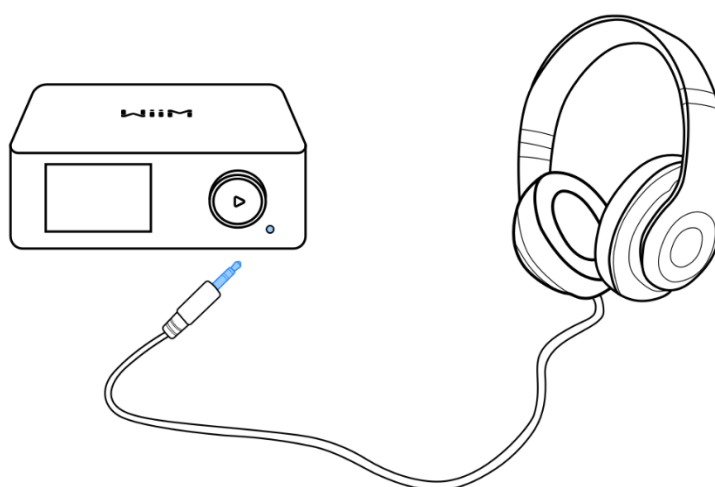

Connecter l'entrée audio du WiiM Ultra

Le WiiM Ultra dispose de quatre interfaces d'entrée audio distinctes:

- [Entrée analogique \(Line In\)](#)
- [Entrée optique numérique \(TOSLINK\)](#)
- [HDMI ARC](#)
- [Entrée phono](#)

Le WiiM Ultra fonctionne à la fois comme un préamplificateur et un émetteur audio réseau via Wi-Fi ou Ethernet. Vous pouvez diffuser des entrées audio analogiques provenant de sources telles que des lecteurs CD, des tourne-disques, des téléviseurs ou des ordinateurs vers d'autres appareils WiiM, soit individuellement, soit en plusieurs combinaisons.

En plus des interfaces d'entrée physiques mentionnées ci-dessus, vous pouvez également diffuser de l'audio depuis un appareil externe (par exemple, des smartphones ou des tablettes) vers le WiiM Ultra via Bluetooth. Pour des instructions détaillées, consultez la section [Entrée audio via Bluetooth](#).

Scénario 1 : Entrée audio analogique Line In (lecteur CD, tourne-disque avec préamplificateur intégré ou PC)

L'interface **Line In** du WiiM Ultra est généralement utilisée pour se connecter à un lecteur CD, un tourne-disque avec un préamplificateur intégré, ou un PC afin de recevoir un signal audio analogique.

Exigence de câble: L'un des deux types de câbles suivants peut être utilisé.

- Un câble RCA-to-RCA comme suit:



- Un câble Aux-to-RCA comme suit:



Étapes de connexion du câble:

1. Branchez les connecteurs RCA à une extrémité du câble dans le port **Line In** du WiiM Ultra.
2. Branchez l'autre extrémité du câble dans le port **AUX** ou **Line Out** de votre source audio (lecteur CD, tourne-disque, TV ou PC).

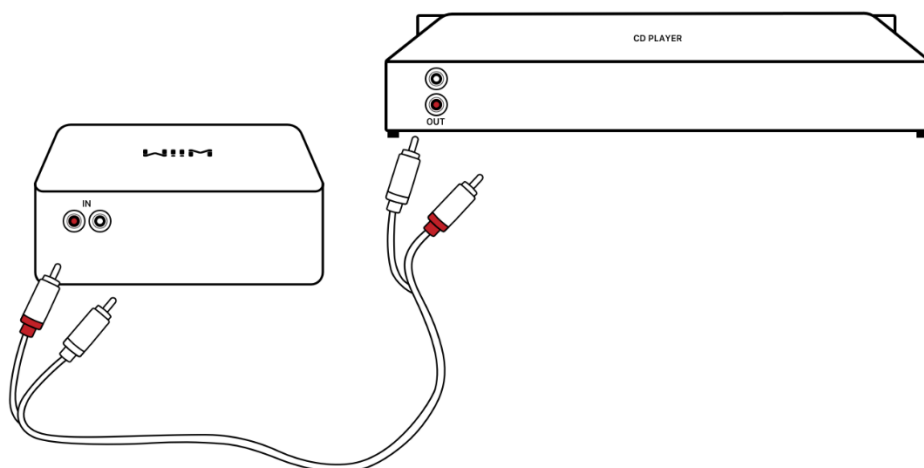

Scénario 2 : Entrée audio Optical In (TV ou PC)

L'interface **Optical In** du WiiM Ultra est généralement utilisée pour se connecter à un TV ou à un PC afin de recevoir un signal audio d'entrée.

Exigence de câble: Utilisez un câble optique TOSLINK comme sui:



Étapes de connexion du câble

1. Branchez une extrémité du câble TOSLINK dans le port **Optical In** du WiiM Ultra.
2. Branchez l'autre extrémité dans le port **Optical Out** de votre TV ou PC.

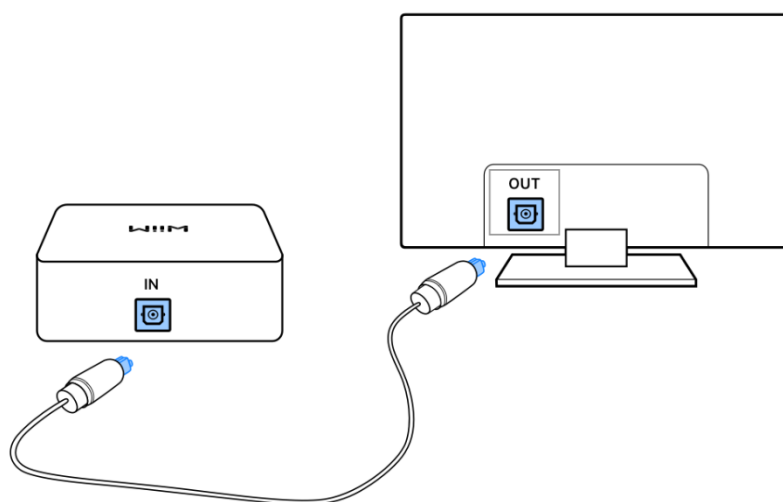

Scénario 3 : Entrée audio HDMI ARC (TV)

L'interface **HDMI ARC** du WiiM Ultra est généralement utilisée pour se connecter à un TV afin de recevoir un signal audio d'entrée.

Exigence de câble: Utilisez un câble HDMI comme suit:



Étapes de connexion du câble

1. Branchez une extrémité du câble HDMI dans le port **HDMI ARC** du WiiM Ultra.
2. Branchez l'autre extrémité dans le port **HDMI ARC/eARC** de votre TV.

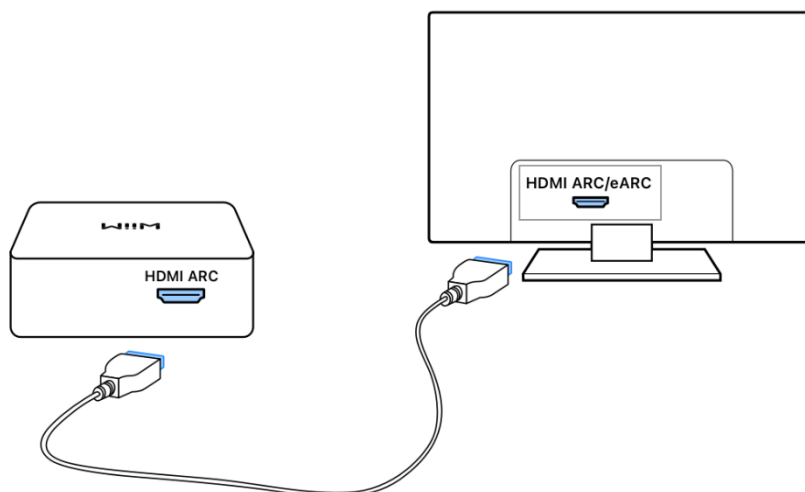

Scénario 4 : Entrée audio Phono (Platine vinyle)

Le port **Phono In** sur le WiiM Ultra est spécifiquement conçu pour se connecter à une platine vinyle sans préampli intégré.

Exigence de câble:

- Utilisez un câble RCA pour platine vinyle.
- Si votre platine vinyle dispose d'un fil de mise à la terre, l'adaptateur de mise à la terre PHONO fourni est nécessaire.

Étapes de connexion du câble:

1. Branchez les connecteurs RCA rouge et blanc d'une extrémité du câble dans les ports **Phono In** correspondants du WiiM Ultra.
2. Branchez l'autre extrémité du câble dans le port de sortie correspondant de la platine vinyle.
3. Si votre platine vinyle possède un fil de mise à la terre, fixez-le à l'adaptateur de mise à la terre **Phono fourni et branchez l'adaptateur** dans le port **Ground** du WiiM Ultra.

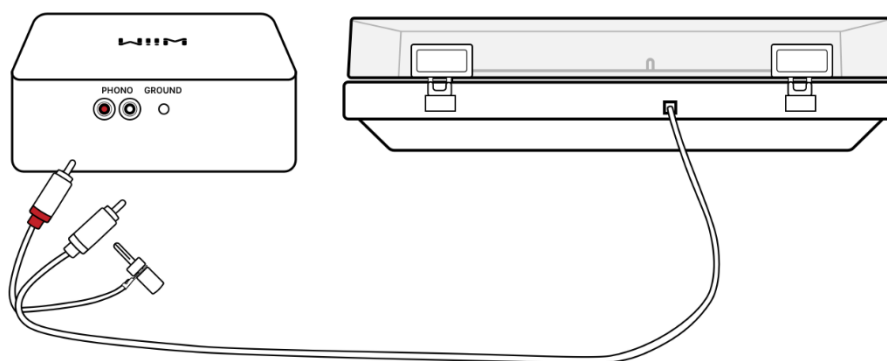

Utiliser la sortie 12V Trigger

Vous pouvez utiliser le port **12V Trigger Out** sur le WiiM Ultra pour allumer ou éteindre automatiquement les dispositifs audio externes, tels que les amplificateurs ou DACs, en fonction du statut du WiiM Ultra.

Pour ce faire, connectez le port **12V Trigger Out** du WiiM Ultra au port **12V Trigger In** du dispositif audio externe à l'aide d'un câble compatible.

Pour plus d'informations, consultez la section [How to Use the 12V Trigger Out](#).

Allumer votre WiiM Ultra

Connectez l'adaptateur secteur fourni au **port d'entrée** d'alimentation, puis branchez-le dans une prise électrique. Il supporte une plage de tension de 100~240V, 50/60 Hz, avec un courant allant jusqu'à 0,5A. Cela garantit que votre appareil fonctionne de manière sûre et efficace.

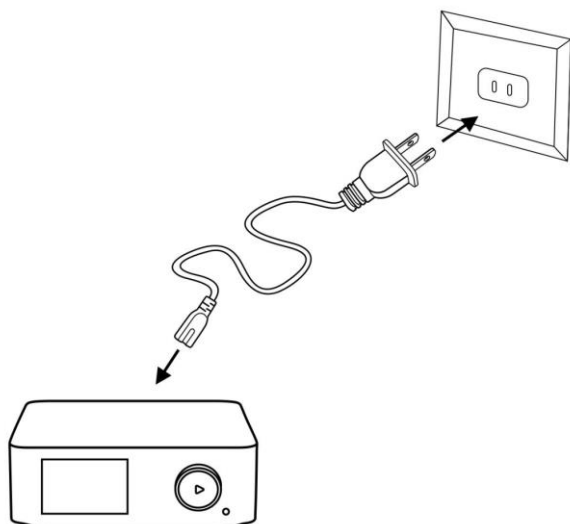

Télécharger et installer l'application WiiM Home

- Pour un appareil iOS ou Android, scannez le code QR suivant pour télécharger l'application:



- La version bêta est également disponible pour Windows et Mac OS. Téléchargez-la [ici](#).

Configurer le WiiM Ultra avec l'application WiiM Home

Avant d'utiliser le WiiM Ultra, vous devez le configurer via Wi-Fi ou Ethernet en utilisant l'application WiiM Home. Si vous choisissez de vous connecter via Wi-Fi, assurez-vous d'avoir votre mot de passe réseau prêt. Cela garantira un processus de configuration fluide et efficace.

Configuration du WiiM Ultra via Wi-Fi

1. Lorsque l'invite de **configuration apparaît** à l'écran du WiiM Ultra, ouvrez l'application WiiM Home sur votre smartphone ou tablette.

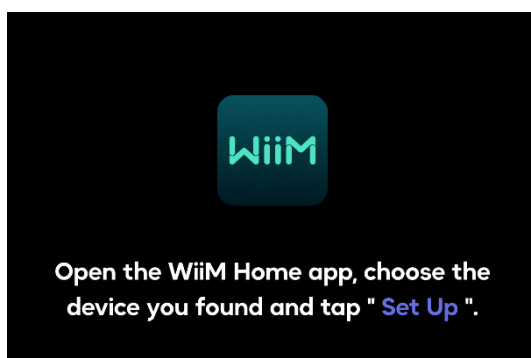

2. Lorsque la fenêtre contextuelle de **configuration apparaît** dans l'application, appuyez dessus pour commencer la configuration.

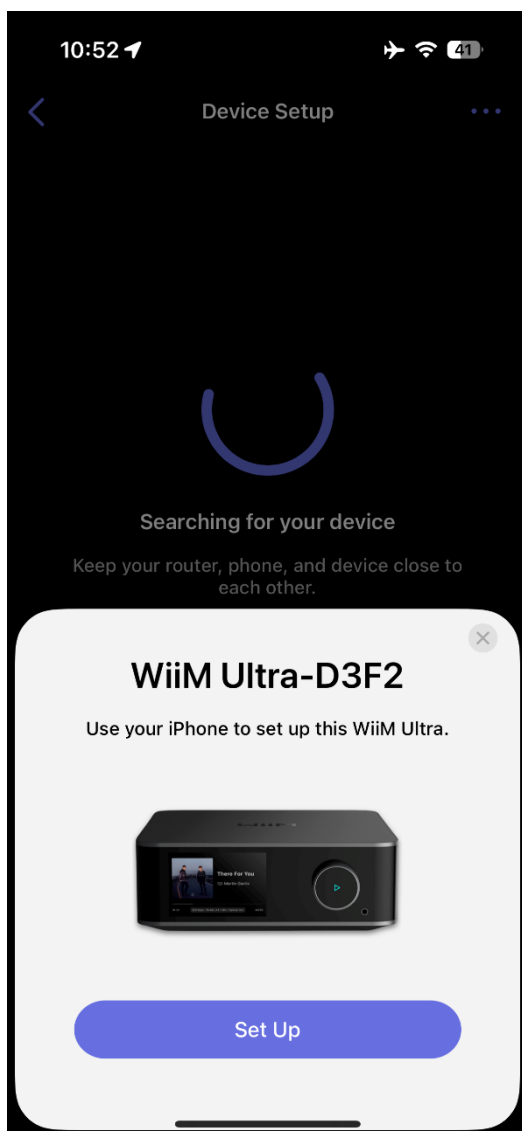

Vous verrez le message suivant à l'écran du WiiM Ultra.

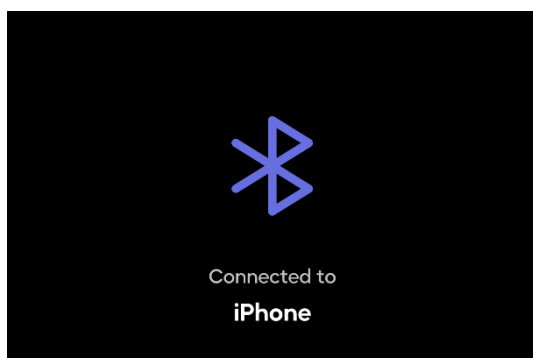

3. Suivez les instructions à l'écran pour terminer la configuration:

- a) Sélectionnez la bonne interface de sortie audio correspondant à la connexion de sortie dans ["Connecter à la sortie audio du WiiM Ultra"](#).

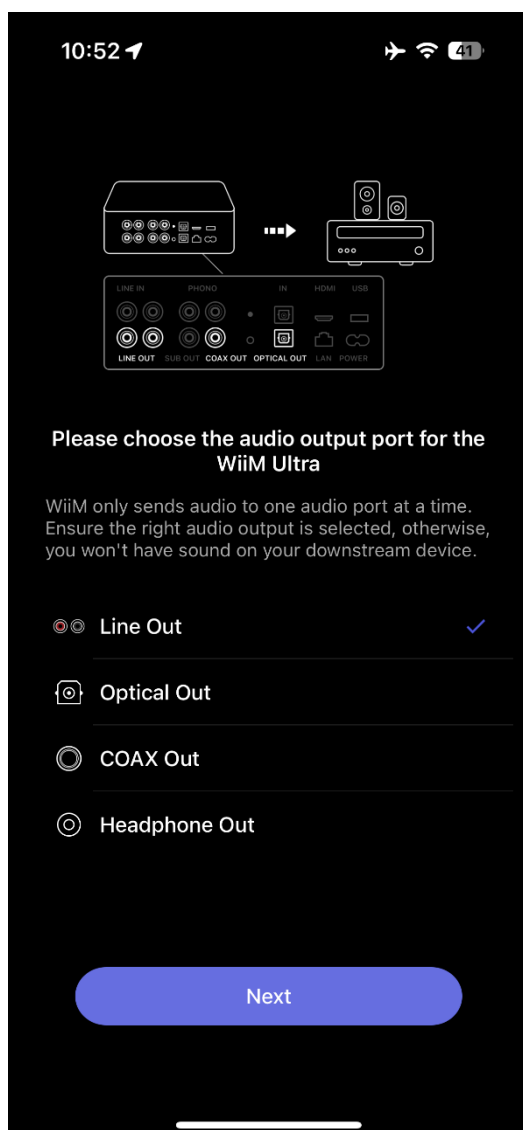

- b) Connectez le WiiM Ultra au même réseau Wi-Fi que l'application WiiM Home.

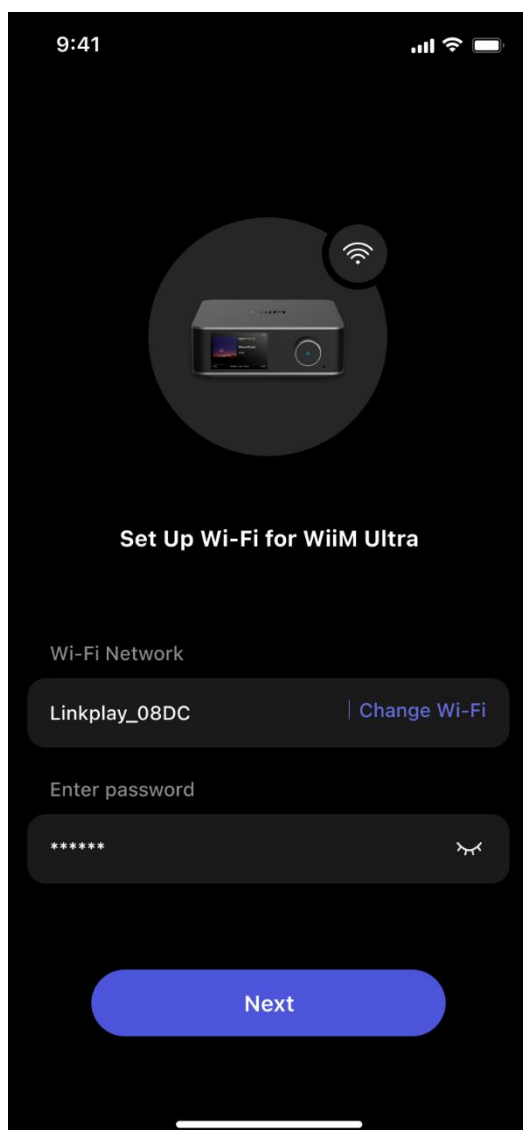

Lorsque le WiiM Ultra est correctement connecté au réseau Wi-Fi, vous verrez le message suivant sur l'écran du WiiM Ultra.

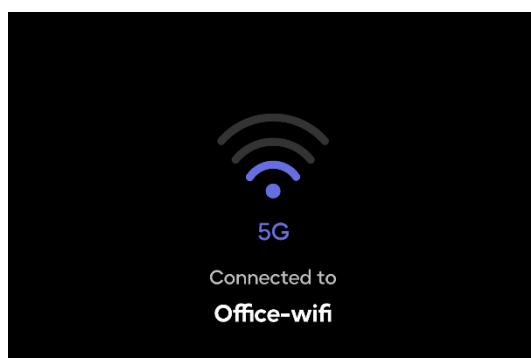

- c) Vérifiez et mettez à jour le firmware du WiiM Ultra.

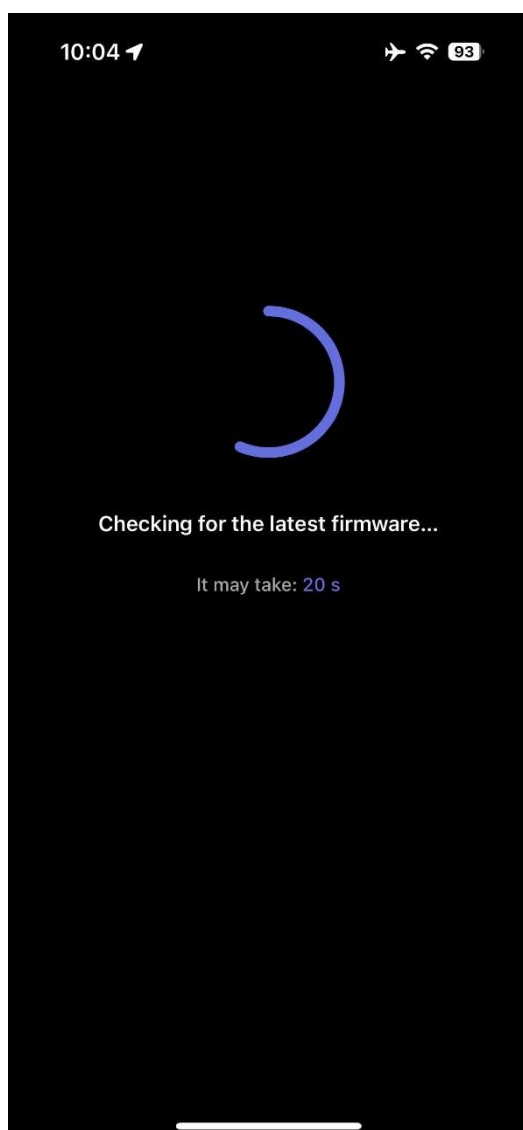

d) Renommer le WiiM Ultra.

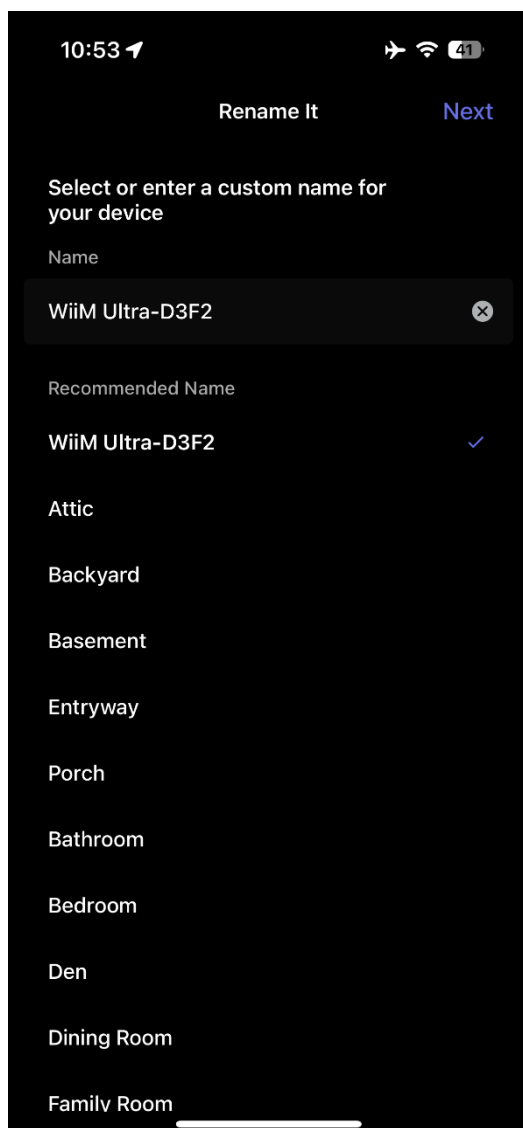

- e) Configurer la télécommande vocale WiiM avec le WiiM Ultra.

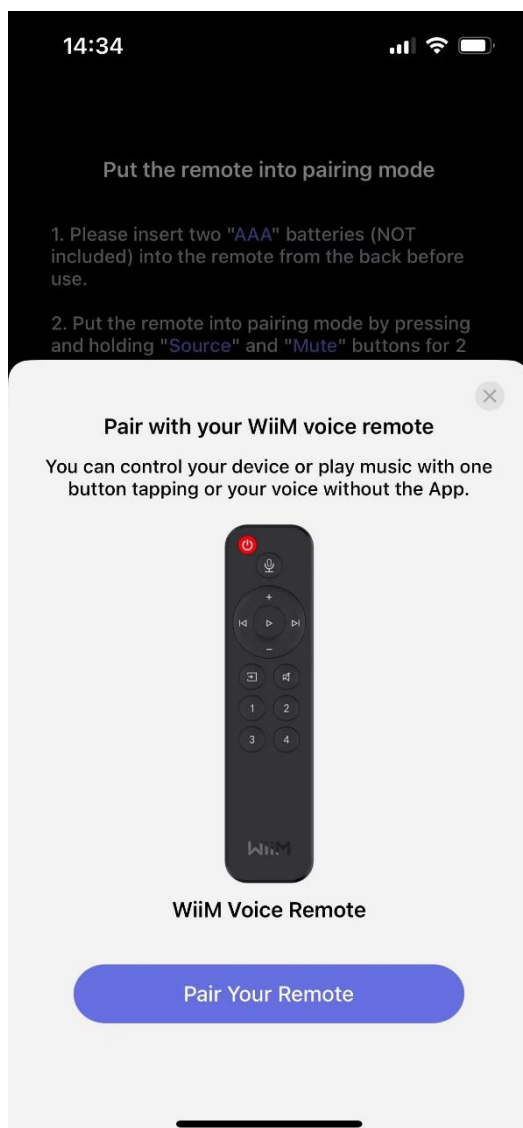

Pour des instructions détaillées, consultez la section [Comment configurer votre télécommande vocale WiiM](#).

- f) Calibrer la latence du chemin audio.

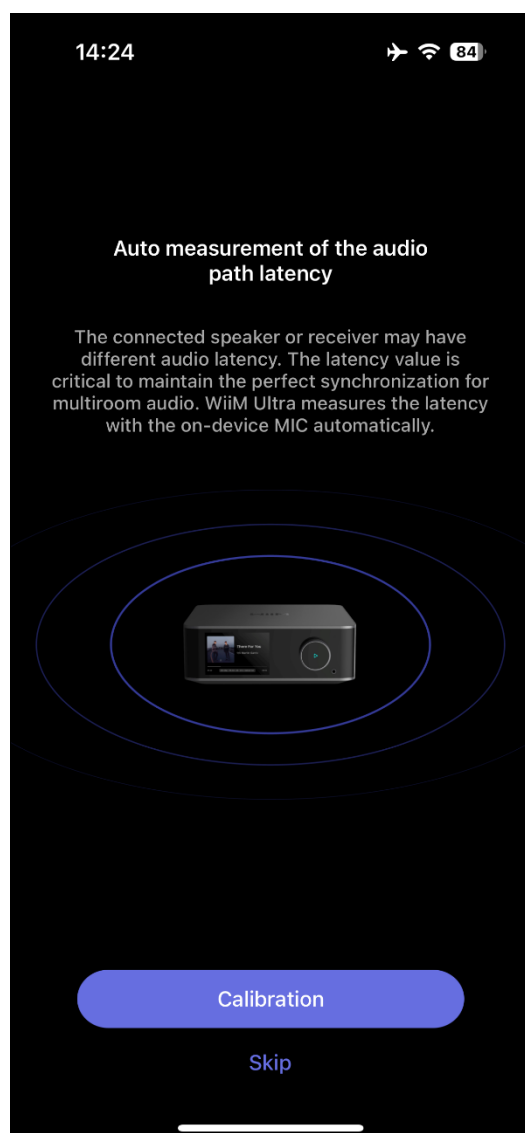

g) Configurer Google Cast et Amazon Alexa.

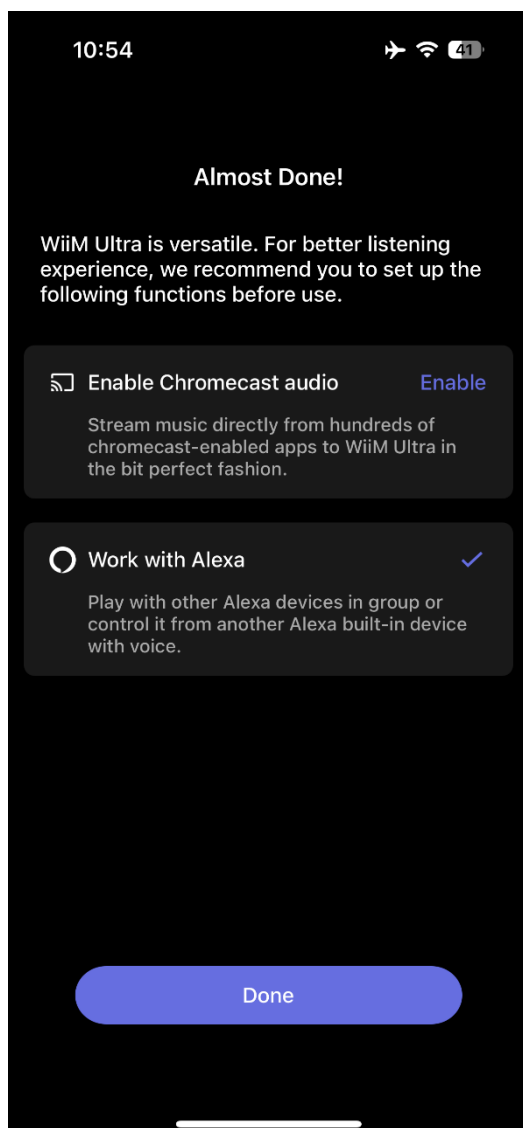

Configuration du WiiM Ultra via Ethernet

1. Connectez un câble Ethernet au WiiM Ultra.
2. Ouvrez l'application WiiM Home sur votre smartphone ou tablette.
3. Lorsque la fenêtre contextuelle "**Let's Get Started**" apparaît dans l'application, appuyez dessus pour commencer la configuration.

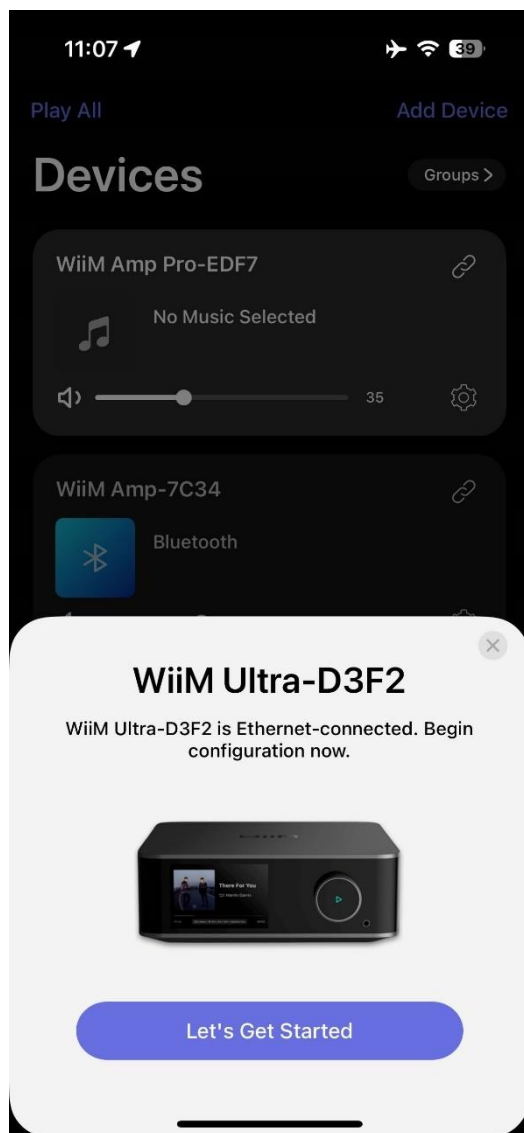

4. Suivez les instructions à l'écran pour terminer la configuration.

Configurer le WiiM Ultra dans l'application WiiM Home

Une fois le WiiM Ultra configuré, procédez à sa configuration dans l'application WiiM Home, y compris les paramètres pour l'entrée audio, la sortie audio, le caisson de basses, la correction de salle et les ajustements de l'égaliseur.

Pour des instructions détaillées, consultez la section [Configuration du WiiM Ultra](#).

Remplissez votre maison de son

Maintenant, diffusez de la musique à partir de vos sources audio préférées, telles qu'une platine amplifiée, un lecteur CD ou un lecteur MP3. Alternativement, immergez-vous dans votre musique et vos stations de radio préférées grâce à la diffusion sans fil via Wi-Fi ou Bluetooth.

Connectez plusieurs appareils WiiM pour profiter d'une musique synchronisée dans toute votre maison. Développez votre expérience d'écoute en regroupant des appareils compatibles avec Alexa ou Google Cast, tels que Amazon Echo et Google Home, pour une configuration audio multi-pièces sans faille. Pour plus d'informations, consultez la section [Multi-pièces et Appairage stéréo](#).

6. Configuration du WiiM Ultra

Sélectionner la source d'entrée audio et configurer l'entrée audio

1. Ouvrez l'application WiiM Home.
2. Allez dans l'onglet **Appareil**.
3. Appuyez sur l'icône **Paramètres de l'appareil**  du WiiM Ultra.
4. Sous la section **Son**, sélectionnez **Entrée audio**.
5. Sélectionnez la bonne source d'entrée audio.
6. Ajustez les autres paramètres en fonction de vos préférences et de l'interface d'entrée:
 - Détection automatique de Line, Optical In et HDMI
 - Pré-gain et contrôle du volume par source
 - Suppression du bruit optique/HDMI
 - Résolution d'entrée Line-In
 - Contrôle d'alimentation HDMI-CEC

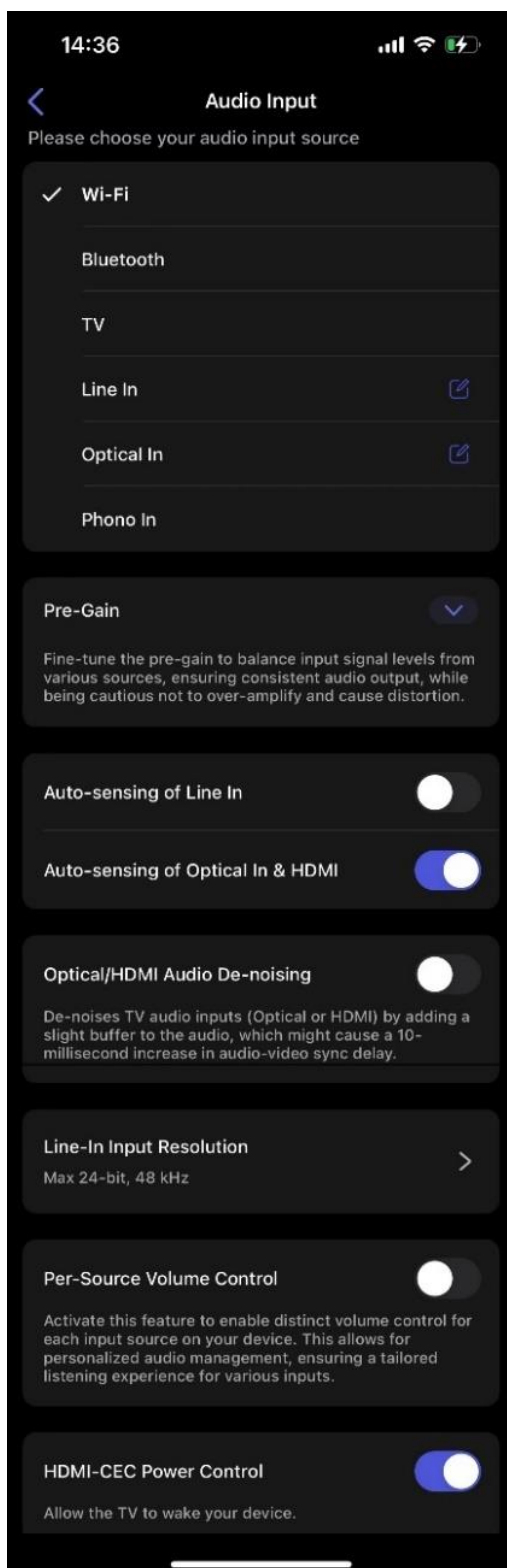

Sélectionner l'interface de sortie audio

1. Ouvrez l'application WiiM Home.
2. Allez à l'onglet **Appareil**.
3. Appuyez sur l'icône des **paramètres de l'appareil**  du WiiM Ultra.
4. Sous la section **Son**, appuyez sur **Sortie audio**.
5. Sélectionnez la bonne interface de sortie et ajustez les paramètres (par exemple, type de filtre DCA pour la sortie ligne, latence de commutation du taux d'échantillonnage pour la sortie optique et COAX).

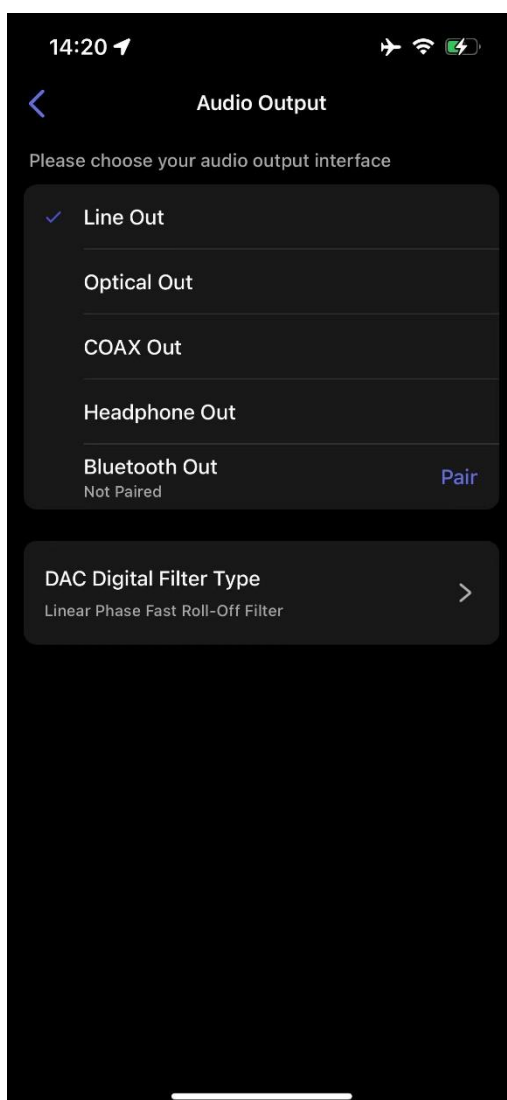

Ajuster les paramètres de sortie audio

1. Ouvrez l'application WiiM Home.
2. Allez à l'onglet **Appareil**.
3. Appuyez sur l'icône **des paramètres de l'appareil**  du WiiM Ultra.
4. Sous la section Son, sélectionnez **Paramètres audio**.
5. Ajustez les paramètres de sortie audio en fonction de vos préférences et de l'interface de sortie:
 - Sortie à volume fixe
 - Niveau de sortie ligne
 - Limite de volume
 - Résolution de sortie SPDIF et résolution de sortie coaxiale
 - Canal audio
 - Balance du volume
 - Effets de fondu en entrée et en sortie

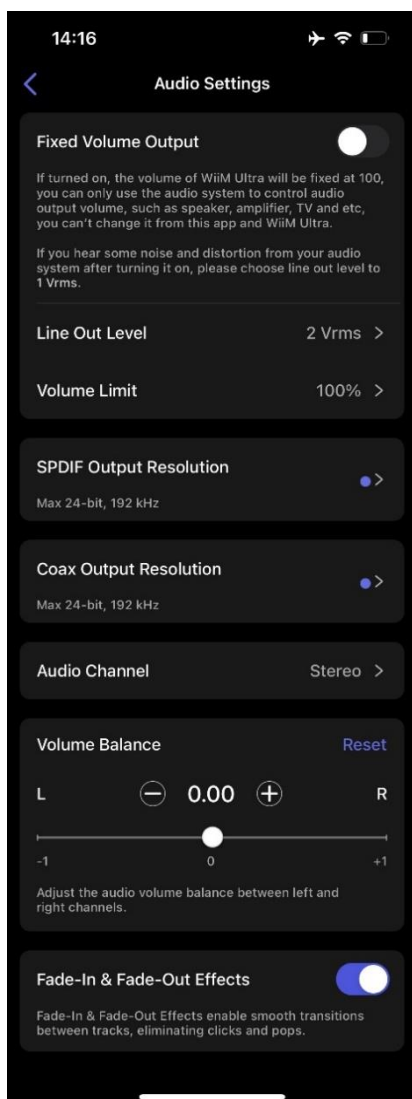

Ajuster les paramètres du caisson de basses

Si vous connectez un caisson de basses au WiiM Ultra, accédez à **Paramètres de l'appareil > Caisson de basses** dans l'application WiiM Home pour activer et ajuster les paramètres du caisson de basses. Cela garantira que le caisson de basses fonctionne sans problème avec votre système audio pour une qualité sonore optimale.

Pour des instructions détaillées, consultez le : [Tutorial: Tuning Subwoofer Settings on WiiM Devices for Optimal Sound Quality](#).

Correction de la pièce

Vous pouvez utiliser la fonctionnalité de correction de la pièce dans l'application WiiM Home pour améliorer la qualité audio en vous adaptant aux propriétés acoustiques uniques de votre pièce. Cette fonctionnalité réduit les problèmes audio indésirables tels que les échos, les réflexions et les ondes stationnaires, offrant ainsi une expérience d'écoute plus équilibrée et précise.

Pour des instructions détaillées, consultez le [Room Correction Guide](#).

Égaliseur (EQ)

Vous pouvez améliorer votre expérience audio avec la fonctionnalité EQ par source dans l'application WiiM Home.

Choisissez parmi 24 paramètres d'égalisation prédéfinis pour des ajustements rapides, utilisez l'égaliseur graphique à 10 bandes (GEQ) pour un contrôle intuitif, ou affinez votre son avec l'égaliseur paramétrique à 10 bandes (PEQ) pour une personnalisation précise et détaillée.

Pour des instructions détaillées, consultez le [EQ Guide](#).

7. Sortie/Entrée audio via Bluetooth

Sortie audio via Bluetooth

Vous pouvez utiliser le WiiM Ultra comme un périphérique source Bluetooth, permettant ainsi une connexion sans effort avec vos enceintes Bluetooth.

Suivez ces étapes pour terminer la procédure de couplage Bluetooth pour la sortie audio:

1. Ouvrez l'application WiiM Home sur votre appareil iOS ou Android.
2. Sélectionnez l'onglet **Appareil**.
3. Appuyez sur l'icône **Paramètres de l'appareil**  du WiiM Ultra.
4. Sélectionnez **Sortie audio**, puis appuyez sur **Associer** à côté de **Bluetooth Out** pour initier le couplage.

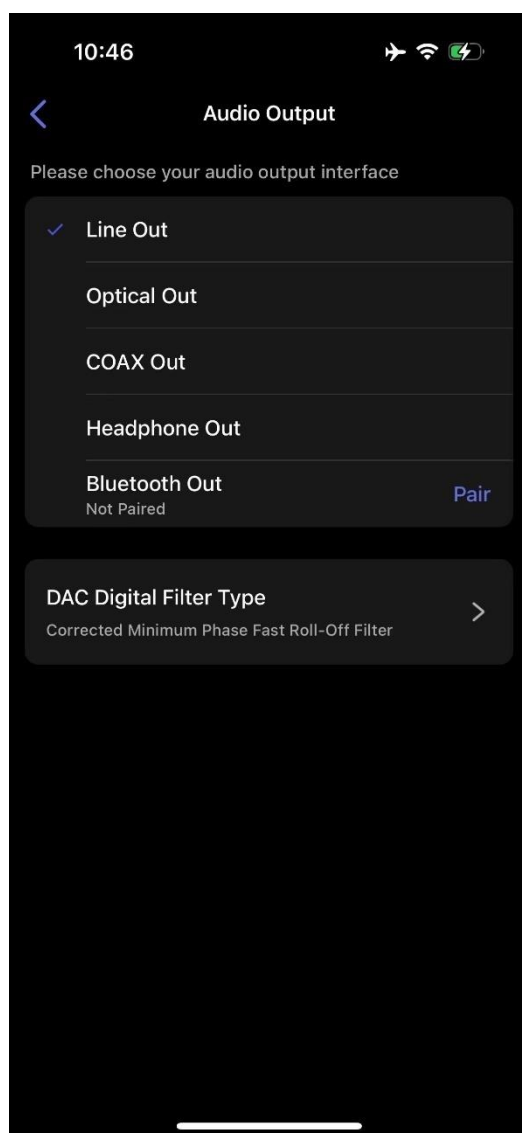

5. Sélectionnez le récepteur Bluetooth externe souhaité, tel qu'un amplificateur ou une enceinte.

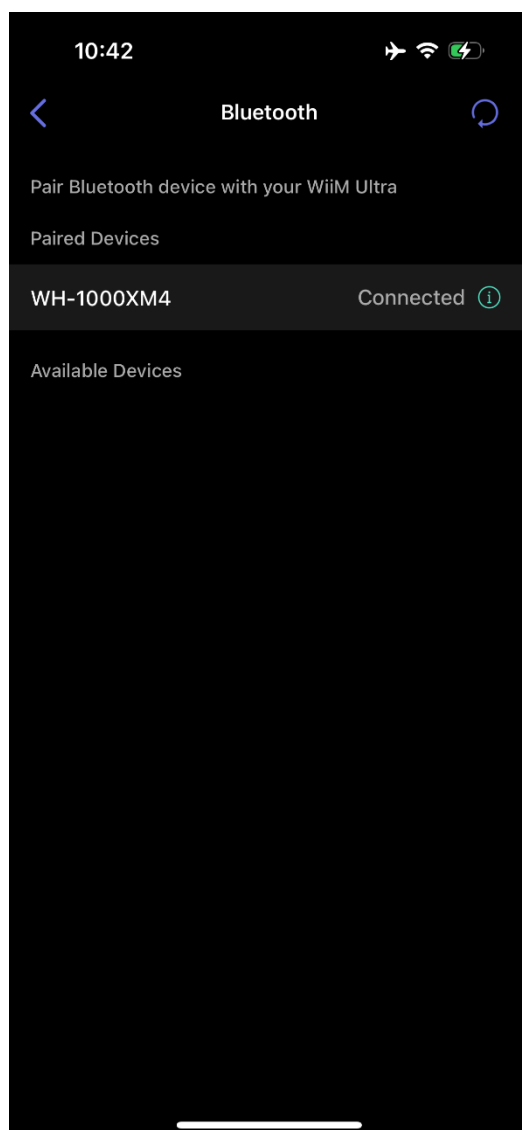

Entrée audio via Bluetooth

Avec Bluetooth, vous pouvez diffuser de la musique depuis divers appareils tels que des smartphones, tablettes, téléviseurs et ordinateurs portables. Pour commencer la diffusion, associez d'abord votre appareil au WiiM Ultra.

Vous pouvez choisir l'une des options suivantes pour associer votre appareil au WiiM Ultra:

- **Option 1: Appairage Bluetooth avec le bouton de volume**

Appuyez longuement sur le **bouton de volume** du WiiM Ultra pendant 3 secondes ou plus pour activer le mode d'appairage.

- **Option 2: Appairage Bluetooth avec la télécommande vocale WiiM**

Appuyez longuement sur le bouton **Play** de la télécommande vocale WiiM pendant 3 secondes ou plus pour activer le mode d'appairage.

- **Option 3: Appairage Bluetooth via le menu à l'écran du WiiM Ultra**

Appuyez sur "**Entrée**" et sélectionnez **Bluetooth** sur l'écran du WiiM Ultra pour activer le mode d'appairage.

- **Option 4: Appairage Bluetooth via l'application WiiM Home**

Si le WiiM Ultra est connecté à votre réseau, vous pouvez activer le mode d'appairage Bluetooth dans l'application WiiM Home en sélectionnant **Bluetooth** comme source d'entrée dans l'onglet **Parcourir**.

Dans ce cas, si aucun appareil n'est connecté au WiiM Ultra, l'application activera automatiquement le mode d'appairage pour le WiiM Ultra.

Remarque: La fonctionnalité Bluetooth est compatible avec les profils A2DP et AVRCP, et prend en charge les codecs SBC et AAC.

8. Bibliothèque multimédia USB

Le port USB du WiiM Ultra vous permet de lire de la musique directement à partir d'un lecteur USB ou d'un disque dur connecté, offrant ainsi un accès pratique à votre bibliothèque musicale stockée.

Pour plus de détails, consultez le guide [Building and Managing Your Advanced USB Media Library](#).

9. Contrôle vocal

Naviguez et interagissez avec votre WiiM Ultra à l'aide de commandes vocales pour rechercher, lire, arrêter ou sauter des morceaux de musique, et plus encore.

Avant d'utiliser le contrôle vocal, assurez-vous que celui-ci est correctement configuré. Pour des instructions, consultez [How to Use Amazon Alexa with Your WiiM Device](#) or [How to Control WiiM Device via Google Assistant](#).

10. Contrôle direct via votre application préférée

Vous pouvez diffuser depuis vos applications préférées directement vers votre WiiM Ultra avec les méthodes suivantes.

Spotify Connect

Spotify Connect vous permet de diffuser Spotify sur votre WiiM Ultra via Wi-Fi ou Ethernet, éliminant ainsi le besoin de jumelage Bluetooth. Il fonctionne avec des smartphones, tablettes ou PC comme télécommandes et est compatible avec les comptes gratuits et premium. Pour plus d'informations, visitez [Spotify Connect](#).

Utiliser Spotify Connect garantit la meilleure qualité audio et l'expérience de streaming sur votre WiiM Ultra.



Multi-room et appairage stéréo

Pour utiliser Spotify Connect pour l'appairage multiroom ou stéréo:

1. Groupez plusieurs appareils WiiM dans l'application WiiM Home. Pour des instructions, consultez [Appairage multi-pièce/stéréo WiiM](#).
2. Diffusez Spotify vers les appareils groupés. Le nom du groupe correspondra au périphérique principal du groupe.

Informations sur les licences

Le logiciel Spotify est soumis à des licences tierces, que vous pouvez trouver [here](#).

TIDAL Connect

TIDAL est une plateforme de streaming musical mondiale qui rapproche les fans des artistes grâce à des expériences uniques et à la meilleure qualité sonore. Diffusez votre musique préférée en toute transparence depuis l'application TIDAL directement vers vos appareils, jusqu'à 192 kHz, 24 bits.

TIDAL Connect vous permet de diffuser de la musique depuis l'application TIDAL vers des appareils compatibles, à l'instar d'Apple AirPlay et Spotify Connect. Utilisez votre smartphone ou votre ordinateur pour contrôler la lecture sur votre appareil WiiM.

So verwenden Sie TIDAL Connect:

1. Starten Sie die TIDAL-App auf Ihrem mobilen Gerät.
2. Spielen Sie ein Lied ab und gehen Sie zum Bildschirm **Jetzt spielen**.
3. Tippen Sie auf das **Cast**-Symbol oben rechts.
4. Wählen Sie Ihr WiiM-Gerät aus der Liste aus.

Amazon Music Cast (Alexa Cast)

Alexa Cast vous permet de lire et de contrôler la musique sur n'importe quel appareil Alexa depuis l'application Amazon Music sur iOS ou Android. Vous pouvez découvrir et sélectionner n'importe quel appareil Alexa depuis votre application, quel que soit le réseau Wi-Fi, vous permettant de lire de la musique sur n'importe quel appareil choisi. Votre application fonctionne comme une télécommande, vous permettant de suivre la lecture, de passer des morceaux, et plus encore.

WiiM Ultra and Alexa Cast

Le WiiM Ultra prend en charge Alexa Cast avec une sortie bit-perfect jusqu'à 192 kHz/24 bits, garantissant la meilleure qualité pour Amazon Music Ultra HD.

Comment utiliser Alexa Cast

1. **Se connecter:** Assurez-vous d'être connecté à votre compte Amazon pour Alexa sur l'application WiiM Home.
2. **Mettre à jour:** Ayez la dernière version de l'application Amazon Music.
3. **Diffuser de la musique:** Sur l'écran de lecture en cours, appuyez sur l'icône de diffusion en haut à droite.
4. **Sélectionner un appareil:** Choisissez un appareil Alexa dans la liste.

Options de contrôle

- **Contrôle vocal:** Utilisez des commandes vocales pour contrôler la musique sur l'appareil.
- **Contrôle via l'application:** Passez de la commande vocale au contrôle via l'application pour plus de commodité.
- **Arrêter la diffusion:** Pour arrêter la diffusion et reprendre la lecture sur votre téléphone, ouvrez la liste des appareils et appuyez sur le bouton de déconnexion.

Audio multi-room Amazon Alexa

Amazon Alexa peut également être utilisé pour l'audio multi-room, vous permettant de jouer de la musique en synchronisation sur plusieurs enceintes de marques compatibles et sur le WiiM Ultra en utilisant l'application Amazon Alexa.

Pour des instructions détaillées, consultez [Amazon Alexa Multi-room](#).

Google Cast Audio

Google Cast audio vous permet de diffuser instantanément votre musique, vos émissions de radio ou vos podcasts préférés depuis des applications compatibles Google Cast sur votre appareil mobile vers vos haut-parleurs via Wi-Fi ou Ethernet.

Configuration de Google Cast

1. **Activer Google Cast:**
 - Une fois que vous avez configuré le WiiM Ultra, activez Google Cast depuis l'application WiiM Home.
2. **Diffuser de la musique:**
 - Ouvrez une application compatible (par exemple, Spotify, Apple Music, TIDAL, Amazon Music, YouTube Music, Deezer) sur votre smartphone ou tablette et appuyez sur le bouton de **diffusion**.
 - Sélectionnez votre WiiM Ultra et commencez à diffuser l'audio.
3. **Utiliser le navigateur Chrome:**
 - Diffusez n'importe quel audio depuis votre navigateur Chrome en sélectionnant l'option de **diffusion** dans le menu.

Audio multi-room avec Google Cast

Google Cast peut également être utilisé pour l'audio multi-room, vous permettant de lire de la musique en synchronisation sur plusieurs haut-parleurs de marques compatibles et sur le WiiM Ultra via l'application Google Home.

Pour des instructions détaillées, consultez [Multi-room avec des appareils audio Google Cast](#).

DLNA

DLNA (Digital Living Network Alliance) définit des normes pour permettre aux appareils de réseau domestique de communiquer et de partager des fichiers multimédias de manière transparente. Le WiiM Ultra est un lecteur multimédia numérique compatible DLNA (DMR). Lorsqu'un périphérique USB est branché au WiiM Ultra, il fonctionne également en tant que serveur multimédia numérique (DMS), permettant à tout client compatible DLNA d'accéder à la musique stockée sur le périphérique.

Fonctionnement

Lorsque le WiiM Ultra est connecté au même réseau que vos autres appareils ou applications DLNA, il apparaît automatiquement dans les menus de ces composants réseau. Votre ordinateur et d'autres appareils multimédias découvriront et reconnaîtront le WiiM Ultra sans configuration supplémentaire.

Contrôle et diffusion

Vous pouvez contrôler le WiiM Ultra à partir d'autres lecteurs multimédias numériques DLNA ou contrôleurs. De plus, vous pouvez diffuser du contenu depuis des serveurs multimédias numériques DLNA directement vers le WiiM Ultra, sans configuration supplémentaire.

11. Toute la musique dans une seule application

Avec l'application gratuite WiiM Home, vous pouvez contrôler votre contenu et vos appareils WiiM depuis un seul endroit. L'application prend en charge de nombreux services de streaming musical populaires tels que Spotify, iHeartRadio, TIDAL, Amazon Music, SoundCloud, Qobuz, Pandora, Deezer, TuneIn, et plus encore.

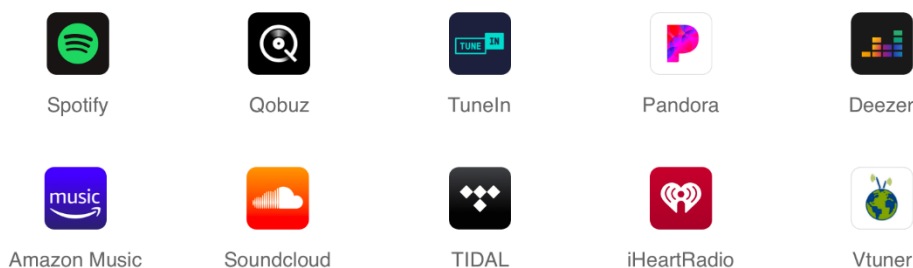

L'application WiiM Home offre les fonctionnalités suivantes:

- **Diffusion depuis n'importe quelle source:** Profitez d'une lecture fluide à partir des services de streaming, d'un NAS ou d'autres périphériques de stockage connectés.
- **Contrôle tout-en-un:** Gérez vos services musicaux et vos appareils sans effort dans une seule application pour un contrôle centralisé complet.
- **Expérience d'écoute personnalisée:** Personnalisez votre expérience d'écoute avec des réglages d'égalisation ajustables, des minuteries de veille et des alarmes musicales programmées.
- **Découverte sans effort:** Trouvez et enregistrez instantanément vos morceaux préférés grâce à la recherche universelle de WiiM, en explorant toutes vos sources musicales.
- **Musique dans toute la maison:** Profitez de la musique multi-pièces en regroupant des appareils pour une lecture synchronisée ou diffusez de la musique différente sur chaque enceinte.
- **Accès intégré au centre de support:** Accédez rapidement à notre centre de support directement depuis l'application, vous offrant une assistance instantanée chaque fois que vous en avez besoin.

Pour plus d'informations, consultez le [WiiM Home App User Manual](#).

12. Multi-pièce et appairage stéréo

Avec le WiiM Ultra, il est facile de créer un système audio multi-pièces sans fil avec Amazon Echo (ou des appareils avec Alexa intégrée) ou Google Home. Vous pouvez également créer un système audio multi-pièces encore plus flexible avec plusieurs appareils WiiM pour vos dispositifs audio existants.

Appairage multi-pièce/stéréo WiiM

Avec notre technologie propriétaire multi-pièce, le WiiM Ultra prend en charge tous les types d'entrées audio : Wi-Fi/Ethernet, Bluetooth, Line In analogique, Phono In, Optical In numérique et HDMI ARC, comme sources pour votre système multi-pièce.

Configuration multi-pièce WiiM

Par exemple, pour configurer un système multi-pièce avec l'entrée Line In, suivez les étapes ci-dessous:

1. Branchez le câble Line In dans le port **Line In** du WiiM Ultra.
2. Connectez l'autre extrémité du câble au port **Line Out** de votre appareil source, par exemple un tourne-disque.
3. Ouvrez l'application WiiM Home.
4. Allez dans l'onglet **Parcourir**, puis sous la section **Source d'entrée**, sélectionnez **Line In** comme source audio.
5. Configurez un groupe de musique multi-pièce avec le WiiM Ultra:
 - a) Allez dans l'onglet **Appareil** et sélectionnez le WiiM Ultra connecté à votre appareil source.
 - b) Appuyez sur l'icône de **groupe**  dans le coin supérieur droit de la boîte de l'appareil.
 - c) Choisissez les autres appareils WiiM que vous souhaitez inclure dans le groupe audio multi-pièce.

Maintenant, la musique de l'appareil connecté sera diffusée sur votre groupe audio multi-pièce.



Vous pouvez suivre la même procédure pour configurer un système multi-pièce WiiM avec toute autre entrée source prise en charge par votre appareil source.



Appairage stéréo WiiM

De plus, vous pouvez grouper deux haut-parleurs connectés à des appareils WiiM en une paire stéréo pour une scène sonore plus large et plus immersive. Cette fonctionnalité prend en charge toutes les options d'entrée, assurant ainsi la compatibilité avec pratiquement toutes les préférences d'écoute musicale.

Pour utiliser l'appairage stéréo, suivez les étapes ci-dessous:

1. Configurez deux appareils WiiM ou plus.
2. Ouvrez l'application WiiM Home.
3. Sélectionnez un appareil WiiM et appuyez sur l'icône de **groupe**  dans le coin supérieur droit.
4. Sélectionnez l'autre appareil WiiM, puis appuyez sur **Terminé**.
5. Cliquez sur l'icône et réglez l'appareil  sur **L**, **R** ou **LR**.
6. Allez dans l'onglet **Parcourir**, puis sélectionnez votre musique à jouer.

Multi-room Amazon Alexa

1. Ouvrez l'application Amazon Alexa sur votre smartphone ou tablette.
2. Appuyez sur **Appareils** en bas de l'écran.
3. Appuyez sur l'icône **+** dans le coin supérieur droit de l'écran.
4. Dans le menu qui apparaît, choisissez **Combiner des haut-parleurs**, puis sélectionnez **Musique multi-pièces**.
5. Sélectionnez les appareils **Echo** et WiiM que vous souhaitez inclure dans votre configuration de musique multi-pièces, puis appuyez **Suivant**.
6. Attribuez un nom de groupe à la configuration de musique multi-pièces (par exemple, "Chambre").

Note: Lorsqu'il est utilisé avec Amazon Echo ou d'autres appareils Amazon, le WiiM Ultra fonctionne en tant que récepteur audio et ne peut pas transmettre ses entrées audio physiques (par exemple, **Line In** ou **Optical In**) à ces appareils Amazon via Wi-Fi.

Multi-room avec des appareils audio Google Cast

Vous pouvez grouper le WiiM Ultra avec d'autres appareils Google Home ou compatibles avec Google Cast pour jouer la même musique sur tous les appareils via l'application Google Home.

1. Ouvrez l'application Google Home.
2. Appuyez sur l'icône **+** en haut à gauche.
3. Appuyez sur **Créer un groupe** de haut-parleurs pour créer un groupe de haut-parleurs.
4. Sélectionnez les appareils qui sont sur le même réseau.

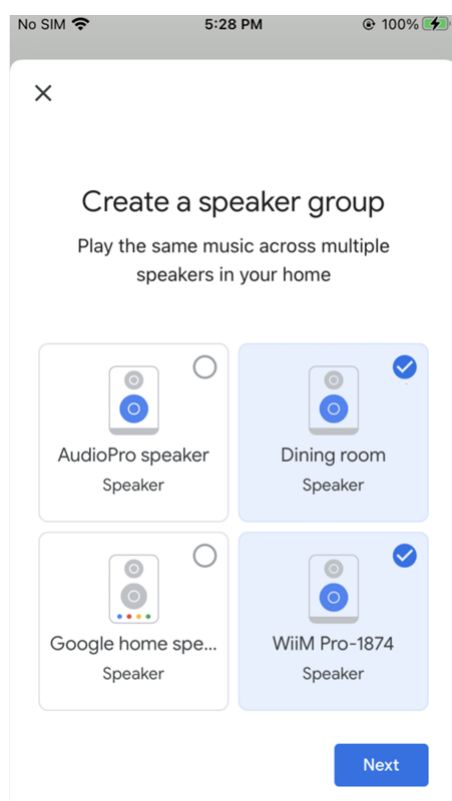

5. Attribuez un nom à votre groupe (par exemple, "Salon").
6. Diffusez de la musique vers le groupe.

Note: Lorsqu'il est utilisé avec des appareils audio Google Cast, le WiiM Ultra fonctionne comme un récepteur audio et ne peut pas transmettre ses entrées audio physiques (par exemple, **Line In** ou **Optical In**) à ces appareils audio Google Cast.

13. Fonctionnalités Avancées

Mises à jour du firmware

- Le WiiM Ultra se mettra à jour automatiquement lorsqu'il est connecté à votre réseau
- Les mises à jour se déroulent silencieusement entre 2h00 et 5h00, heure locale, sans son ni notifications pendant le processus. Lorsque vous ouvrez l'application après la mise à jour, vous verrez les dernières mises à jour appliquées au WiiM Ultra.

Utiliser Ethernet au lieu du Wi-Fi

Lorsqu'un câble Ethernet est connecté, le WiiM Ultra désactive automatiquement le Wi-Fi pour utiliser le réseau Ethernet.

Pour confirmer la connexion active:

1. Ouvrez l'application WiiM Home.
2. Allez dans l'onglet **Appareil** et appuyez sur l'icône **Paramètres de l'appareil**  du WiiM Ultra.
3. Sélectionnez **Statut du réseau** pour voir la connexion réseau actuelle.

14. FAQ et Support

FAQ

Si vous rencontrez des problèmes avec le lecteur audio, essayez ces solutions en premier:

- **Que puis-je faire si mon application WiiM Home ne trouve pas l'appareil?**
 - Assurez-vous que votre réseau est disponible et que l'appareil est correctement alimenté.
 - Vérifiez si le voyant LED de l'appareil est blanc fixe et si un message est affiché sur l'écran du WiiM Ultra.
 - Assurez-vous que votre smartphone/tablette et le WiiM Ultra sont connectés
 -
 - Assurez-vous que vous avez la dernière version de l'application WiiM Home sur votre smartphone/tablette.
 - Essayez de redémarrer votre smartphone/tablette, le WiiM Ultra et le routeur.
 - Si l'appareil n'est toujours pas trouvé, reconfigurez l'appareil sur le réseau.

- **Que puis-je faire si mon appareil n'a pas de son?**

Si vous n'entendez aucun son de votre WiiM Ultra, vérifiez les éléments suivants:

- Niveaux de volume: Assurez-vous que le volume est activé à la fois dans l'application WiiM Home et sur votre appareil externe (par exemple, récepteur AV) connecté au WiiM Ultra.
- Source d'entrée: Assurez-vous que la source d'entrée correcte est sélectionnée sur votre récepteur ou appareil qui correspond à la sortie du WiiM Ultra.
- Sélection de la sortie audio: Confirmez que la sortie audio correcte est sélectionnée dans l'application WiiM Home.
- Connexions physiques: Vérifiez que toutes les connexions physiques entre le WiiM Ultra et votre récepteur ou appareil sont correctement branchées et sécurisées.

- **Coupure audio ou absence de son lors de la diffusion en réseau?**

Si vous ne recevez aucun son en streaming, vérifiez si la barre de progression de l'application musicale ou de l'application WiiM Home bouge.

- Vérifiez la connectivité réseau: Assurez-vous que le signal de votre WiiM Ultra est fort. Déplacez le WiiM Ultra plus près de votre routeur sans fil ou point d'accès pour améliorer la force du signal.

- Redémarrez vos appareils réseau: Réinitialiser vos appareils réseau, y compris le routeur, le modem et le WiiM Ultra, peut souvent résoudre les problèmes de connectivité.
- Mettre à jour le firmware et le logiciel: Assurez-vous que votre WiiM Ultra et tous les appareils impliqués dans le streaming ont les dernières mises à jour du firmware et du logiciel installées.
- Réinitialiser le WiiM Ultra: En dernier recours, vous pouvez essayer de réinitialiser votre WiiM Ultra aux paramètres d'usine et de le configurer à nouveau.

- **Comment réinitialiser mon appareil?**

- Appuyez et maintenez le bouton de volume pendant 10 secondes jusqu'à ce que vous entendiez les invites vocales de "Restaurer aux paramètres d'usine" et que vous voyiez la lumière clignoter en rouge et blanc. L'écran du WiiM Ultra affichera également "Restaurer aux paramètres d'usine"
- La réinitialisation d'usine efface tous les paramètres source, volume et réseau du WiiM Ultra et le ramène aux paramètres d'usine d'origine.

- **Que faire si mon appareil ne s'allume pas normalement?**

- Vérifiez l'état du LED de l'appareil et assurez-vous qu'il est allumé.
- Assurez-vous d'utiliser l'adaptateur secteur d'origine.

Support

Si vous ne parvenez pas à résoudre votre problème, veuillez utiliser l'une des méthodes ci-dessous pour nous contacter:

- **Application WiiM Home:** Allez dans **Plus > Feedback** ou **Plus > FAQ** pour soumettre un ticket. Vous recevrez une réponse par e-mail du support WiiM dans les 24 heures.
- **Site FAQ:** Trouvez plus de FAQ sur <https://faq.wiimhome.com/en/support/solutions>.
- **Email:** nvoyez un e-mail à support@wiimhome.com pour obtenir de l'aide.
- **Site de support WiiM Ultra:** Visitez <https://wiimhome.com/support/wiimUltra>.

15. Instructions de sécurité importantes

1. Lisez attentivement ces instructions.
2. Conservez ces instructions pour référence future.
3. Prenez en compte tous les avertissements.
4. Suivez toutes les instructions.
5. N'utilisez pas cet appareil près de l'eau.
6. Nettoyez uniquement avec un chiffon sec.
7. Ne bloquez aucune ouverture de ventilation. Installez-le conformément aux instructions du fabricant.
8. Ne l'installez pas près de sources de chaleur telles que des radiateurs, des registres de chaleur, des poêles ou tout autre appareil (y compris les amplificateurs) produisant de la chaleur.
9. Protégez le cordon d'alimentation contre les passages ou les pincements, en particulier au niveau des prises, des réceptacles pratiques et à l'endroit où il sort de l'appareil.
10. Utilisez uniquement les accessoires spécifiés par le fabricant.
11. Débranchez cet appareil lors d'orages électriques ou lorsqu'il n'est pas utilisé pendant de longues périodes
12. Confiez toute réparation à un personnel qualifié. Les réparations sont nécessaires lorsque l'appareil a été endommagé de quelque manière que ce soit, par exemple, si l'alimentation externe, le cordon d'alimentation ou la prise sont endommagés, si un liquide a été renversé ou des objets sont tombés dans l'appareil, si l'appareil a été exposé à la pluie ou à l'humidité, ne fonctionne pas normalement ou a été tombé.
13. Pour réduire le risque d'incendie ou de choc électrique, ne pas exposer ce produit à la pluie, aux liquides ou à l'humidité.
14. Ne pas exposer ce produit à des gouttes ou éclaboussures, et ne pas placer d'objets remplis de liquides, tels que des vases, sur ou près du produit.
15. Gardez le produit à l'écart du feu et des sources de chaleur. Ne placez pas de sources de flammes nues, comme des bougies allumées, sur ou près du produit.
16. Ne modifiez pas ce produit de manière non autorisée.
17. Ne pas utiliser dans des véhicules ou des bateaux.
18. Utilisez ce produit uniquement avec l'alimentation fournie.
19. Lorsque la prise secteur ou un connecteur d'appareil est utilisé comme dispositif de déconnexion, le dispositif de déconnexion doit rester facilement accessible.
20. En raison des exigences de ventilation, il est déconseillé de placer le produit dans un espace confiné tel qu'une cavité murale ou un meuble fermé.
21. Contient de petites pièces pouvant présenter un risque d'étouffement. Ne convient pas aux enfants de moins de 3 ans.

22. Ce produit contient du matériau magnétique. Consultez votre médecin pour savoir si cela peut affecter votre dispositif médical implantable.
23. Ne placez pas ni n'installez le support ou le produit près de sources de chaleur, telles que des cheminées, des radiateurs, des registres de chaleur ou tout autre appareil (y compris les amplificateurs) produisant de la chaleur.

16. Déclarations CE/FCC/IC/TELEC

FCC/IC Statement:

RF Exposure Information: The equipment complies with FCC/IC RSS-102 radiation exposure limits set forth for an uncontrolled environment. The equipment should be installed and operated with minimum distance 20cm between the radiator & your body.

This device complies with Part 15 of the FCC Rules and contains license-exempt transmitter(s)/receiver(s) that comply with Innovation, Science and Economic Development Canada's licence-exempt RSS standard(s). Operation is subject to the following two conditions:

- (1) this device may not cause harmful interference, and
- (2) this device must accept any interference received, including interference that may cause undesired operation.

NOTE: The manufacturer is not responsible for any radio or TV interference caused by unauthorized modifications or changes to this equipment. Such modifications or changes could void the user's authority to operate the equipment.

NOTE: This equipment has been tested and found to comply with the limits for a Class B digital device, pursuant to part 15 of the FCC Rules. These limits are designed to provide reasonable protection against harmful interference in a residential installation. This equipment generates uses and can radiate radio frequency energy and, if not installed and used in accordance with the instructions, may cause harmful interference to radio communications. However, there is no guarantee that interference will not occur in a particular installation. If this equipment does cause harmful interference to radio or television reception, which can be determined by turning the equipment off and on, the user is encouraged to try to correct the interference by one or more of the following measures:

- Reorient or relocate the receiving antenna.
- Increase the separation between the equipment and receiver.
- Connect the equipment into an outlet on a circuit different from that to which the receiver is connected.
- Consult the dealer or an experienced radio/TV technician for help.

For radio equipment operates in 5150-5850MHz

High power radars are allocated as primary users of the 5.25 to 5.35 GHz and 5.65 to 5.85 GHz bands. These radar stations can cause interference with and/or damage to LE LAN (Licence-Exempt Local Area Network) devices. No configuration controls are provided for this wireless equipment allowing any change in the frequency of operations outside the FCC grant of authorization for US operation according to Part 15.407 of the FCC rules.

The device for operation in the band 5150-5250 MHz is only for indoor use to reduce the potential for harmful interference to co-channel mobile satellite systems; for devices with detachable antenna(s), the maximum antenna gain permitted for devices in the bands 5250-5350 MHz and 5470-5725 MHz shall be such that the equipment still complies with

the e.i.r.p. limit; for devices with detachable antenna(s), the maximum antenna gain permitted for devices in the band 5725-5850 MHz shall be such that the equipment still complies with the e.i.r.p. limits specified for point-to-point and non-point-to-point operation as appropriate.

Transmitters in the 5.925-7.125 GHz band are prohibited from operating to control or communicate with unmanned aircraft systems.

Énoncé d'exposition aux rayonnements FCC/IC

L'équipement est conforme aux limites d'exposition aux rayonnements FCC/IC RSS-102 établies pour un environnement non contrôlé. L'équipement doit être installé et utilisé avec une distance minimale de 20cm entre le radiateur et votre corps.

L'émetteur/récepteur exempt de licence contenu dans le présent appareil est conforme aux CNR d'Innovation, Sciences et Développement économique Canada applicables aux appareils radio exempts de licence.

L'exploitation est autorisée aux deux conditions suivantes:

- (1) l'appareil ne doit pas produire de brouillage, et
- (2) l'appareil doit accepter tout brouillage radioélectrique subi, même si le brouillage est susceptible d'en compromettre le fonctionnement.

Les radars de puissance élevée sont attribués comme utilisateurs principaux des fréquences de 5,25 à 5,35 GHz et Bandes de 5,65 à 5,85 GHz. Ces stations radar peuvent causer des interférences avec Et/ou dommages aux périphériques LE LAN (réseau Local exempté de licence). Non non Des contrôles de configuration sont fournis pour cet équipement sans fil permettant toute Modification de la fréquence des opérations en dehors du FCC octroi d'autorisation Pour les opérations américaines conformément à la partie 15.407 des règles de la FCC.

Les dispositifs fonctionnant dans la bande 5150-5250 MHz sont réservés uniquement pour une utilisation à l'intérieur afin de réduire les risques de brouillage préjudiciable aux systèmes de satellites mobiles utilisant les mêmes canaux; le gain maximal d'antenne permis pour les dispositifs utilisant les bandes 5250-5350 MHz et 5470-5725 MHz doit se conformer à la limite de p.i.r.e.; le gain maximal d'antenne permis (pour les dispositifs utilisant la bande 5725-5850 MHz) doit se conformer à la limite de p.i.r.e. spécifiée pour l'exploitation point à point et non point à point, selon le cas.

Il est interdit d'utiliser les émetteurs de la bande de 5,925 à 7,125 GHz pour contrôler les systèmes d'aéronef sans pilote ou communiquer avec eux.

CAN ICES-003(B)/NMB-003(B)

IC: 30828-ASR004

FCC ID: 2BABF-ASR004

CE Statement:

RF exposure information: The Maximum Permissible Exposure (MPE) level has been calculated based on a distance of $d=20$ cm between the device and the human body. To maintain compliance with RF exposure requirement, use product that maintain a 20cm distance between the device and the human body.

Do not use the device in the environment at too high or too low temperature, never expose the device under strong sunshine or too wet environment.

The suitable temperature for the product and accessories is 0°C-40°C.

Operating frequency range and maximum transmit power

Bluetooth: 2402MHz ~ 2480MHz, <10.0 dBm(EIRP)

WLAN 2.4GHz: 2412MHz ~ 2472MHz, <20 dBm(EIRP)

WLAN 5GHz: 5150MHz ~ 5825MHz, <20 dBm(EIRP)

WLAN 6GHz: 5955MHz ~ 6415MHz, <20 dBm(EIRP)

The device for operation in the band 5150-5350 MHz and 5955-6415MHz is only for indoor use to reduce the potential for harmful interference to co-channel mobile satellite systems.

	AT	BE	BG	CH	CY	CZ	DE	DK
	EE	EL	ES	FI	FR	HR	HU	IE
	IS	IT	LI	LT	LU	LV	MT	NL
	PL	PT	RO	SE	SI	SK	TR	UK(NI)
	UK							

This product can be used across EU member states.

EU Regulatory Conformance

Hereby, Linkplay Technology Inc. Corporation declares that this device is in compliance with the essential requirements and other relevant provisions of Directive 2014/53/EU.

For the declaration of conformity, visit the Web site <https://www.wiimhome.com/certificaton>.

**TELEC Statements**

According to radio law, the 5.2/5.3/6GHz band is limited to indoor use.

電波法により 5.2/5.3/6 GHz 帯は屋内使用に限ります。