



marantz®

AV Surround Receiver **SR6014**

Quick Start Guide

Kurzanleitung / Guide de démarrage rapide / Guida di Avvio Rapido /
Guía de inicio rápido / Snelhandleiding / Snabbstartsguide /
Краткое руководство пользователя / Skrócona instrukcja obsługi

Read Me First....

Bitte zuerst lesen... / Lisez-moi en premier.... / Nota preliminare.... /
Lea esto primero.... / Lees mij eerst... / Läs detta först... /
Прочитайте в первую очередь... / Przeczytaj to najpierw....

ENGLISH

DEUTSCH

FRANÇAIS

ITALIANO

ESPAÑOL

NEDERLANDS

SVENSKA

РУССКИЙ

POLSKI

Bienvenue

Nous vous remercions d'avoir choisi un récepteur AV Marantz.

Ce manuel vous expliquera toutes les étapes nécessaires à la configuration de votre récepteur AV.

Veillez ne pas renvoyer cet appareil au magasin – appel pour obtenir de l'aide.



Si vous avez besoin d'aide... :

Si vous avez besoin d'une assistance complémentaire pour vous aider à résoudre un problème, contactez le service client de Marantz de votre région.

www.marantz.com

Avant de commencer

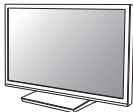
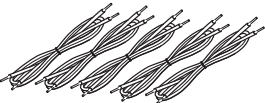
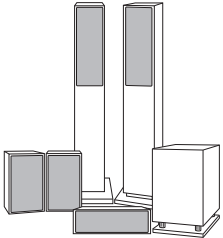
Éléments nécessaires à la configuration

 TV	 Câbles d'enceinte	 Enceintes
 Câble HDMI	 Câble subwoofer	













En option

 Câble LAN	ou	 Routeur Wi-Fi
--	----	--

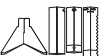

- Pour brancher cet appareil à un périphérique compatible avec les fonctions Deep Color, 4K, ARC et eARC, utilisez un "High Speed HDMI cable with Ethernet" qui porte le logo HDMI.
- Veuillez noter que les illustrations figurant dans ce manuel ont un but explicatif et peuvent être différentes de votre appareil.

Contenu de la boîte

Guide de démarrage rapide		Antenne intérieure FM	
Instructions de sécurité		Antenne à boucle AM	
Précautions relatives à l'utilisation des piles		Microphone d'étalonnage du son	
Remarque sur la radio		Support de microphone d'étalonnage du son	
Étiquette du câble		Télécommande (RC035SR)	
Récepteur		Piles R03/AAA	
Cordon d'alimentation		Antennes externes pour une connexion Bluetooth/Sans fil	



- Le support de microphone d'étalonnage du son fourni est pratique à utiliser lors de l'exécution de l'étalonnage des enceintes. Utiliser votre propre trépied ou le support de microphone d'étalonnage du son fourni permet aux paramètres d'être configurés automatiquement à un environnement d'écoute optimal, ce qui offre des performances exceptionnellement élevées.

Important : Antennes Externes

Les antennes externes amovibles sont nécessaires pour une connexion à un réseau sans fil et pour le Bluetooth. Assurez-vous de connecter les antennes avant de tenter d'utiliser les fonctions Bluetooth ou Wi-Fi de l'SR6014.

❑ Connexion des antennes externes pour une connectivité Bluetooth/sans fil

Pour chacune des deux antennes :

- ① Placez l'antenne de façon uniforme sur la borne d'antenne située en haut à gauche ou à droite du panneau arrière.
- ② Tournez l'antenne dans le sens des aiguilles d'une montre jusqu'à ce qu'elle soit bien connectée. Ne pas trop serrer.
- ③ Faites tourner l'antenne vers le haut pour obtenir la meilleure réception possible.

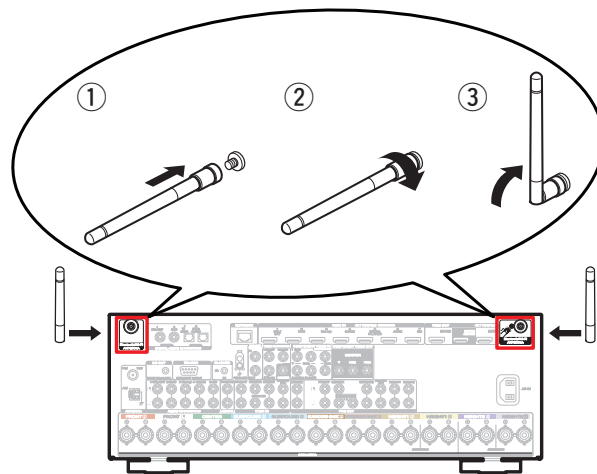

Paramétrage

Le processus de paramétrage compte quatre étapes.

1 Installation des piles dans la télécommande

2 Connexion du récepteur

3 Suivre l'assistant de configuration à l'écran

4 Téléchargement des applications mobiles

1 Installation des piles dans la télécommande

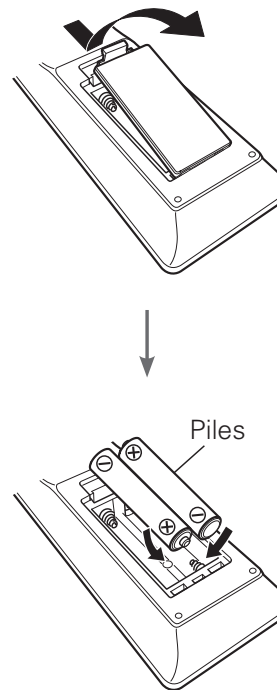

2 Connexion du récepteur

- 1) Placez le récepteur vers votre téléviseur et branchez le cordon d'alimentation

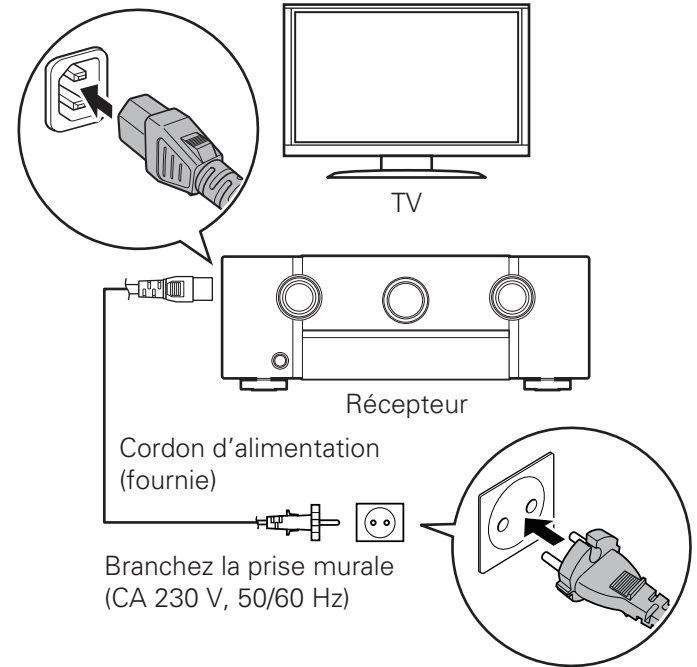

2) Connectez le récepteur à votre réseau domestique

LAN filaire

Connectez un câble Ethernet (non fourni) entre le récepteur et le routeur réseau.

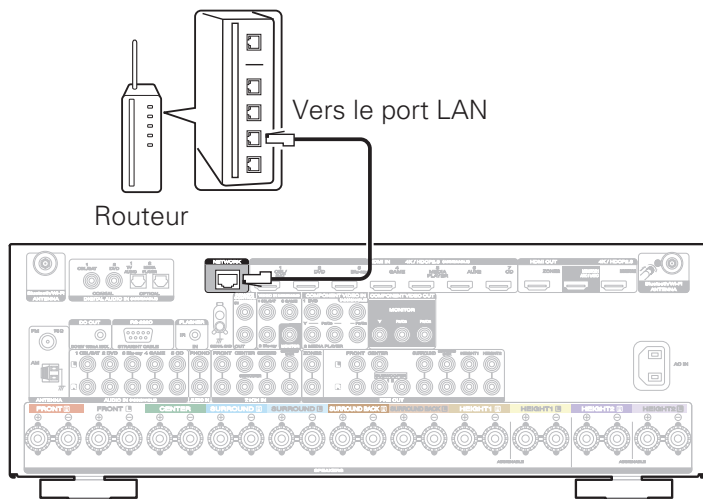

LAN sans fil

Quand se connecter à LAN sans fil (Wi-Fi), suivez les directives dans "Connexion des antennes externes pour une connectivité Bluetooth/sans fil" et connecte les antennes.

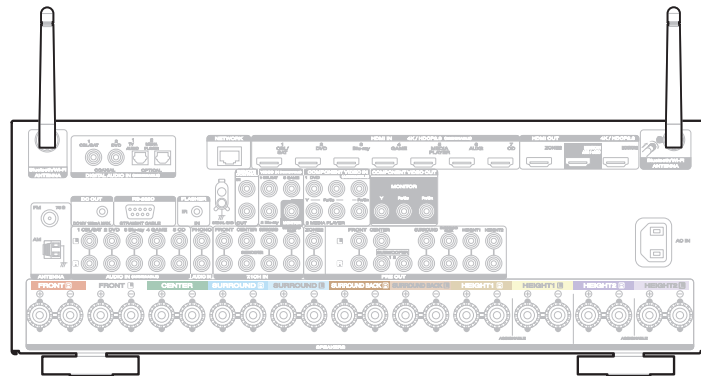

3) Connectez le récepteur à votre TV à l'aide d'un câble HDMI

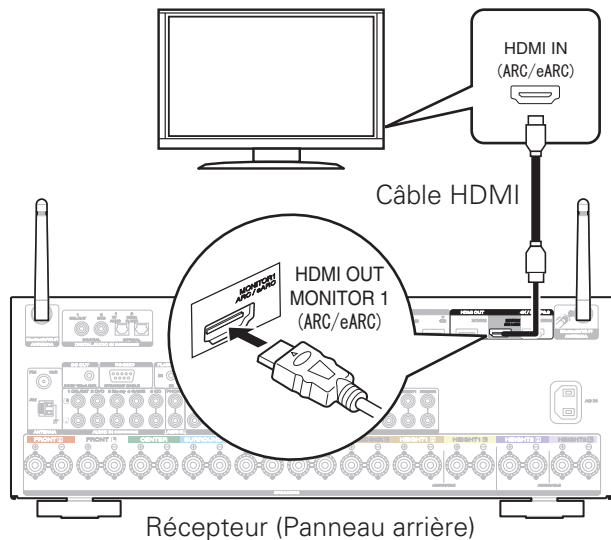

Prise en charge d'ARC (Audio Return Channel) et eARC (Enhanced Audio Return Channel) :

Si votre téléviseur prend en charge ARC, il peut renvoyer le son au récepteur AV lorsque vous utilisez les sources vidéos intégrées du téléviseur (syntoniseur TV, services de diffusion en continu Smart TV, etc...). ARC nécessite que vous activiez HDMI CEC sur le téléviseur. En outre, si votre téléviseur prend en charge eARC, il peut également renvoyer des formats audio à débit binaire élevé tels que Dolby TrueHD, Dolby Atmos, DTS-HD Master Audio et DTS:X. Veuillez vous reporter au mode d'emploi du téléviseur pour plus d'informations sur l'activation de la fonction eARC.

4) Mettre en marche le récepteur

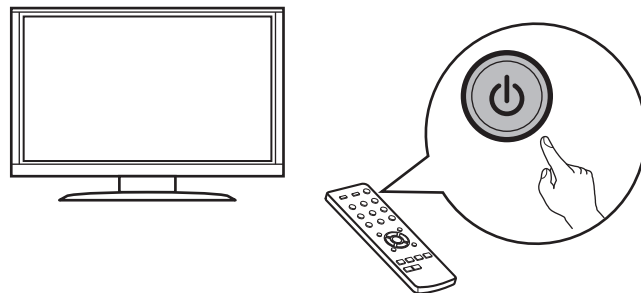

Télécommande de la TV

5) Choisissez l'entrée HDMI adéquate sur votre TV

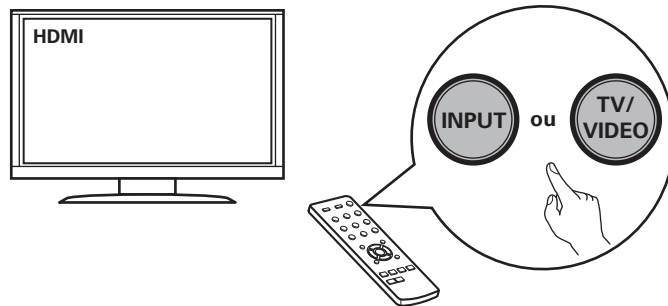

Télécommande de la TV

6) Mettre en marche le récepteur

- Appuyez sur  pour mettez le récepteur sous tension.

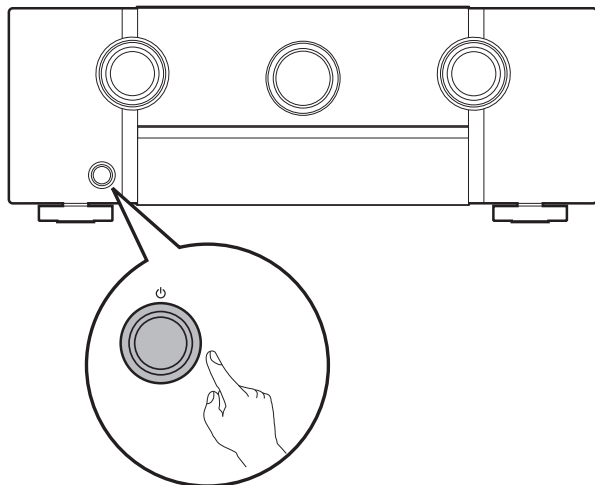

7) Vérifiez la connexion

- Vérifiez que vous pouvez voir cet écran sur votre téléviseur.



Si cet écran ne s'affiche pas, veuillez revenir en arrière et recommencer les étapes dans la séquence recommandée.

3 Suivre l'assistant de configuration à l'écran

Le téléviseur est maintenant connecté au récepteur. L'assistant de configuration vous aidera à connecter vos enceintes et les différents composants à votre récepteur Marantz et à les configurer. Veuillez utiliser la télécommande et suivre les instructions à l'écran.

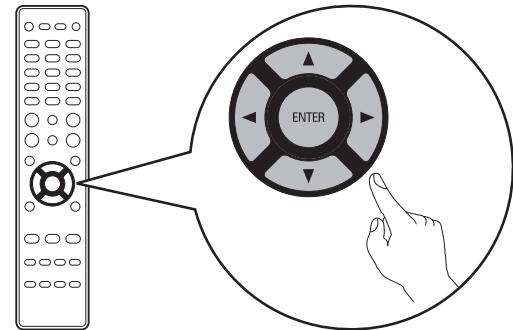

4 Téléchargement des applications mobiles

Téléchargez à la fois les applications “HEOS” et “Marantz 2016 AVR Remote” pour profiter de toute l’expérience du Home Entertainment. L’application HEOS est nécessaire pour accéder à de la musique en ligne par l’intermédiaire de votre AVR.

HEOS



L’application HEOS vous permet d’explorer, de parcourir et de lire de la musique à partir de services de diffusion en ligne ou depuis votre propre bibliothèque musicale.



Marantz 2016 AVR Remote



Contrôlez votre nouvel AVR grâce à la dernière application Marantz 2016 AVR Remote. Le contrôle du volume, la sélection du mode audio et le paramétrage avancé sont accessibles du bout du doigt.



Manuel de l'Utilisateur

- Pour de plus amples informations, consultez **www.marantz.com**
- Reportez-vous au manuel sur Internet pour obtenir d'autres informations sur les fonctions et des détails sur la procédure de fonctionnement.
manuals.marantz.com/SR6014/EU/FR/



Manuel en ligne





www.marantz.com

You can find your nearest authorized distributor or dealer on our website.

marantz[®] is a registered trademark.