

ruarkaudio

Système de Musique Compact R3
Guide de démarrage rapide

Informations sur la sécurité et la réglementation

- Lisez ce guide de l'utilisateur et suivez toutes les consignes car elles vous aideront à préparer et à utiliser correctement votre produit.
- Tenez compte de tous les avertissements et conservez cet guide de l'utilisateur, afin de pouvoir vous y référer ultérieurement.
- Si l'appareil est endommagé, ne l'utilisez pas car vous pourriez vous électrocuter.
- N'ouvrez pas l'appareil et ne déposez pas les panneaux pour exposer les composants électroniques. Ces composants ne peuvent pas faire l'objet d'un entretien.
- Contacter le personnel de révision qualité en cas de besoins dans ce sens. Une réparation est nécessaire lorsque l'appareil a été endommagé de quelle que façon que ce soit, comme dans les cas de fil d'alimentation ou de prise endommagé(e), de liquide renversé ou d'objets tombés dans l'appareil, d'appareil exposé à la pluie ou à l'humidité, ne fonctionnant pas normalement ou étant tombé.
- SEULES les tensions CA indiquées sur le panneau arrière ou l'alimentation inclue peuvent être utilisées pour faire fonctionner l'appareil. Utiliser l'appareil sur des tensions autres que celles indiquées pourrait entraîner des dégâts irréversibles de l'appareil et annuler sa garantie.
- S'assurer de pouvoir atteindre sans problème la prise secteur murale ou la prise d'alimentation sur l'appareil afin de permettre le débranchement de l'appareil en cas de besoin.
- L'adaptateur secteur, la prise ou la fiche doit être retiré(e) de la prise pour débrancher complètement le système de l'alimentation secteur.
- Ne mettre aucune source de flamme nue, notamment des bougies allumées, sur ou à proximité de l'appareil. Ne pas installer près de sources de chaleur, notamment de radiateurs, de poêles, ou d'autres appareils (notamment les amplificateurs) dégageant de la chaleur.
- Éviter toute exposition au froid ou à une chaleur extrême.
- N'utiliser que les accessoires indiqués pour cet appareil. N'apporter aucune modification au système ni aux accessoires. Toute altération interdite peut compromettre toute conformité en matière de sécurité, en matière de réglementation ainsi que les performances du système.
- N'utiliser que l'antenne fournie ou une pièce de rechange approuvée.
- Afin d'éliminer les risques d'incendie ou d'électrocution, ne pas exposer l'appareil à la pluie ou à l'humidité. Ne pas exposer cet appareil à des égouttements d'eau ou à des éclaboussements et ne pas mettre d'objets remplis d'un liquide quelconque, notamment des vases, sur ou à proximité de l'appareil. Comme dans le cas de tout produit électronique, faire attention de ne pas renverser de liquide sur une pièce du système. Les liquides peuvent provoquer des dysfonctionnements, et / ou entraîner des risques d'incendie.
- Débrancher cet appareil en cas d'orage ou lorsqu'il est inutilisé pendant de longues périodes, afin d'éviter de l'endommager.
- Afin d'éviter tout risque d'incendie ou d'électrocution, éviter de surcharger les prises murales, les rallonges ou les prises multiples.
- Toute exposition à long terme à une musique à fort volume sonore, peut causer des dommages auditifs. Il est préférable d'éviter tout volume extrême lorsque vous utilisez un casque, en particulier pendant de longues périodes.
- Ne pas installer cet appareil dans un espace confiné. Toujours laisser un espace d'au moins 10 cm autour de l'appareil, à titre de ventilation et s'assurer qu'aucun rideau ou autre objet ne recouvre jamais les orifices de ventilation de l'appareil.



Cet appareil est étiqueté conformément à la Directive européenne 2012/19/EC concernant le matériel électronique et déchets du domaine électrique. Ce symbole indique que ni le produit ni les piles ne doivent être jetés avec les déchets ménagers. Comme pour tous les équipements électriques, éliminez ce produit au rebut conformément à la réglementation de votre région.

CE INFORMATIONS SUR LA CONFORMITÉ À LA CE

Ce produit est conforme à toutes les conditions requises par la directive de l'UE et en fonction de la loi en vigueur. Ruark Audio déclare par la présente que cet appareil est conforme aux obligations essentielles et aux autres dispositions afférentes de la Directive 2014/53/EU européenne sur les équipements radioélectriques.

Vous pouvez télécharger l'intégralité de la déclaration de conformité à la CE sur le lien www.ruarkaudio.com/doc/R3doc.pdf

Spécifications

Amplificateurs et transducteurs

2 transducteurs Ruark NS+ de 75mm

Amplificateur de catégorie AB, de 30W

Processeur audio numérique numérique amélioré 3D

Tuner

Tuner DAB, DAB+ et FM, avec RDS

Prise d'antenne DAB, 75 Ohm, type F

CD player

CD, CD-ROM et CD-R/RW

MP3, WMA, AAC 320 kbit/s maxi

Audio numérique

Radio Internet, Spotify Connect, Amazon Music, Deezer, TIDAL, UPnP™ DLNA

Wi-Fi 802.11a/b/g/n prenant en charge la sécurité WEP, WPA & WPA2

MP3, WMA, AAC, FLAC, WAV

Bluetooth: V4.0 SBC, AAC, A2DP, aptX

Prises

Prise optique numérique (TOSLINK) 24-bit 192kHz

Prises Line, RCA 2,1Vrms max

Prise Line out, RCA 2,0Vrms

Prise Ethernet (RJ45)

USB 2.0 5W (5V 1A)

Prise casque stéréo 3,5mm

Puissance

Entrée adaptateur secteur: 100-240VCA 50/60Hz 1A

Sortie adaptateur secteur: 14V DC 2,85A

Consommation nominale: 5W

Consommation en veille: 2W

Piles de télécommande: 2 x 1,5V AAA

Dimensions

H167 x L420 x P220mm

5,3kg

Spécifications et design sujets à toute modification sans préavis

Détection des pannes

Pour obtenir de l'aide en cas de problème au niveau de l'appareil, consultez la page FAQ (Foire Aux Questions) de notre site Web, rubrique Assistance (support).

Pour de plus amples informations, rendez-vous sur www.ruarkaudio.com/support.

Contenu de la boîte

Econtienne bien la totalité des pièces mentionnées ci-dessous.

S'il manque des pièces, n'utilisez pas le R3 et contactez-nous directement si vous l'avez acheté au Royaume-Uni, ou contactez le revendeur Ruark Audio si vous l'avez acheté hors du Royaume-Uni.

1. R3
2. Télécommande
3. Piles de télécommande (2 x 1,5V AAA)
4. Clé d'antenne
5. Antenne télescopique
6. Adaptateur pour courant alternatif
7. Prises pour adaptateur pour courant alternatif*
8. Guide de démarrage rapide

Si possible, veuillez conserver la boîte et tous les matériaux d'emballage.

* Le nombre et le type de prises varient selon les régions.

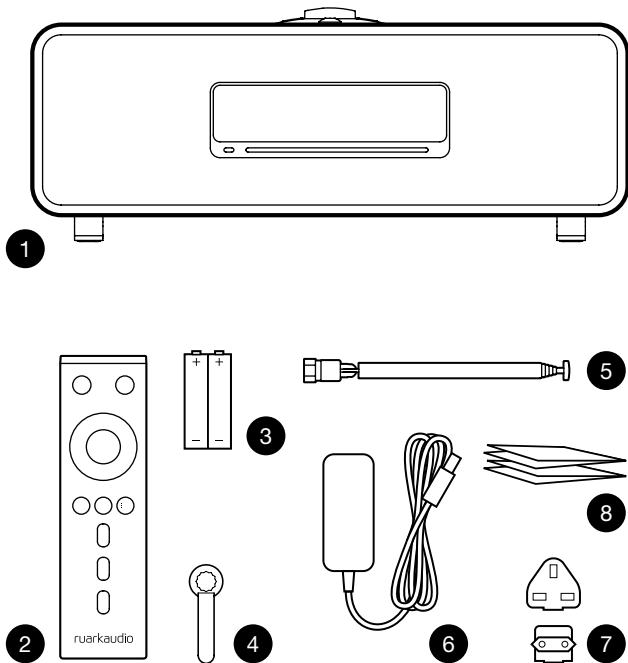

Boutons



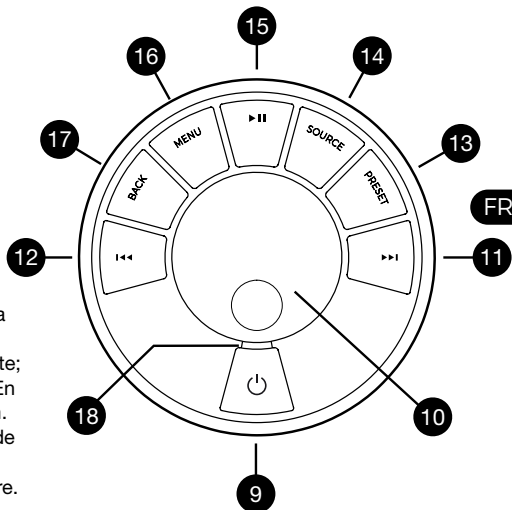





9.  – **STANDBY**
10. **BOUTON DE COMMANDE / SELECT**
Tournez ce bouton pour régler le volume sur l'écran Programme en cours.
Tournez ce bouton pour parcourir les menus, les listes de chansons ou les stations de la chaîne HiFi-meuble*. Appuyez pour **VALIDER VOTRE CHOIX**
11. **▶▶** – appuyez pour passer à la chanson / station suivante; appuyez et maintenez-la enfoncée pour sélectionner l'avance rapide. En mode veille, appuyez pour augmenter la luminosité de l'écran.
12. **◀◀** – appuyez pour passer à la chanson / station précédente; appuyez et maintenez-la enfoncée pour revenir en arrière. En mode veille, appuyez pour diminuer la luminosité de l'écran.
13. **PRESET** – appuyez pour rappeler une station ou une liste de lecture enregistrée, maintenez enfoncée pendant deux secondes pour enregistrer une station ou une liste de lecture.
14. **SOURCE** – appuyez pour changer de source audio.
15. **▶||** – appuyez pour écouter / mettre sur pause une chanson, ou couper le son et la radio.
16. **MENU** – appuyez pour afficher le menu.
17. **BACK** – appuyez pour revenir à l'écran de menu / liste précédent(e).
18. **VOYANT INDICATEUR**
Il indique que la chaîne HiFi R3 est allumée, et clignote quand le Bluetooth est prêt à s'apparier, ou lorsque vous utilisez la télécommande.



* Vous pouvez également appuyer sur **▶▶** ou **◀◀** pour parcourir les menus, les listes de chansons / stations ou sources

*La façon d'appuyer sur une touche a son importance. Appuyer = taper ou appuyer et la relâcher immédiatement.
Appuyer et maintenir = appuyer et relâcher au bout de deux secondes.*

Télécommande

19.  – **STANDBY**
20.  **SOURCE** – appuyez pour changer de source audio.
21. **AUGMENTER LE VOLUME**
22.  **SELECT** – pressez cette touche pour lire/mettre en pause une piste, couper le son de la radio ou sélectionner un élément du menu
23.  **PREVIOUS** – appuyez pour passer à la chanson / station précédente; appuyez et maintenez-la enfoncée pour revenir en arrière. En mode veille, appuyez pour diminuer la luminosité de l'écran.
24.  **NEXT** – appuyez pour passer à la chanson / station suivante; appuyez et maintenez-la enfoncée pour sélectionner l'avance rapide. En mode veille, appuyez pour augmenter la luminosité de l'écran.
25. **DIMINUER LE VOLUME**
26.  **BACK** – pressez cette touche pour revenir à l'écran de menu / liste précédent(e).
27.  **MENU** – pressez cette touche pour afficher le menu.
28.  **PRESET** – appuyez pour rappeler une station ou une liste de lecture enregistrée, maintenez enfoncée pendant deux secondes pour enregistrer une station ou une liste de lecture.
29. **PRESET 1**
30. **PRESET 2**
31. **PRESET 3**

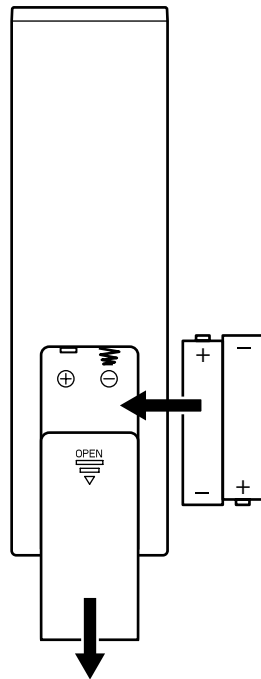
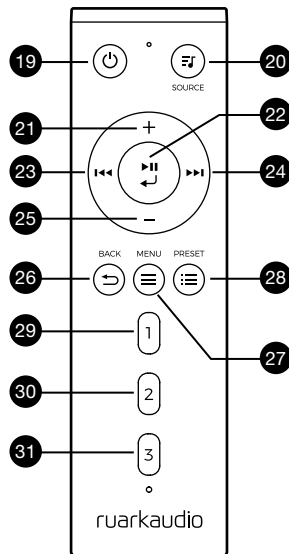

Vue d'ensemble

- 32. Capteur de télécommande
- 33. Capteur de lumière
- 34. Bouton d'éjection de CD
- 35. Écran OLED
- 36. Boutons
- 37. Fente de chargement de CD
- 38. Transducteurs Ruark NS+ de 75mm
- 39. USB C (5V 1A)
- 40. Prise pour fil optique
- 41. Ethernet
- 42. Antenne DAB & FM
- 43. Prise d'alimentation CC (14V 2,85A)
- 44. Prise Line in
- 45. Prise Line out
- 46. Prise casque (3,5mm)

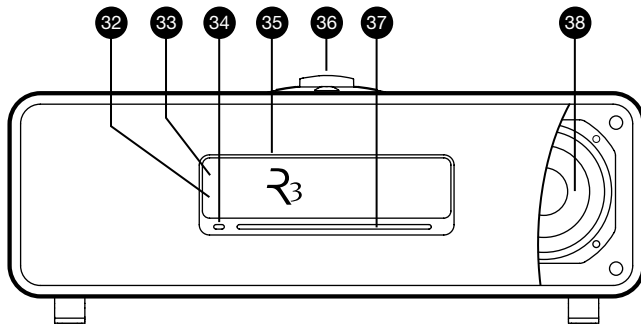

FR

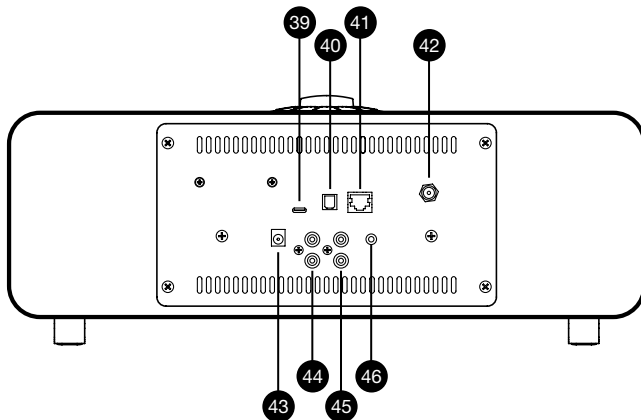

Prise en main

1 Insérer les piles dans la télécommande

2 Connecter l'antenne

Branchez l'antenne à la prise située à l'arrière du R3 et serrez l'écrou avec la clé.

3 Brancher sur la prise secteur

Monter la prise correspondant à votre région, sur l'adaptateur secteur qui s'emboîtera. Brancher l'adaptateur secteur sur la prise d'alimentation CC à l'arrière de votre R3, puis le brancher à la prise murale.

4 Allumer

Appuyez sur  pour allumer la radio.

5 Sélectionnez une langue

Tournez le **BOUTON DE COMMANDE** afin de mettre votre choix en surbrillance puis pressez sur **SELECT**.

6 Assistant de configuration

Lorsque vous allumez votre R3 pour la première fois, l'assistant de configuration vous aidera à configurer l'horloge et à vous connecter à votre réseau.

Pour lancer l'assistant de configuration, tournez le **BOUTON DE COMMANDE** pour mettre *OUI* en surbrillance et appuyez ensuite ce bouton pour

SÉLECTIONNER. Si vous choisissez *NON*, votre R3 s'allumera sans régler l'heure / la date ni les paramètres réseau.

8 Sélection d'une source

Au terme de la configuration initiale, le R3 affichera une liste des sources à votre disposition. Utilisez le **BOUTON DE COMMANDE** pour choisir une source et appuyez sur **SELECT**.

9 Profitez de votre musique !

Contrôle par l'application

Vous pouvez également contrôler votre R3 à l'aide de l'application UNDOK. Vous la trouverez sur le magasin d'applications Apple / Android.

Pour de plus amples informations, rendez-vous sur www.ruarkaudio.com/app



Fonctions principales

Mise sous tension et en marche

Appuyez sur **STANDBY** pour allumer votre chaîne HiFi.
Pressez à nouveau cette touche pour l'éteindre.

Écrans de programmes en cours

À moins que vous ne finissiez un réglage, l'écran ressemble à l'exemple ci-dessous ; l'horloge se trouvant en haut et la station / chanson / album / artiste en dessous.

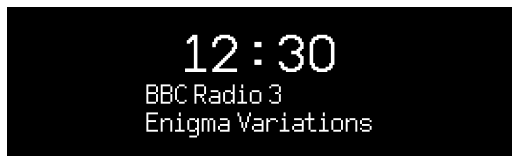

Les icônes à l'écran ci-dessous s'affichent lorsque leurs fonctions respectives fonctionnent.



*La façon d'appuyer sur une touche a son importance.
Appuyer = taper ou appuyer et la relâcher immédiatement.
Appuyer et maintenir = appuyer et relâcher au bout de deux secondes.*

Écrans de menu

Les menus vous permettent de sélectionner diverses options, le réglage des graves et des aigus par exemple. Pour modifier un réglage, appuyez sur **MENU** pour afficher la liste des options proposés, tournez le **BOUTON DE COMMANDE** pour mettre votre choix en surbrillance, et pressez ensuite ce bouton pour confirmer votre choix.

FR

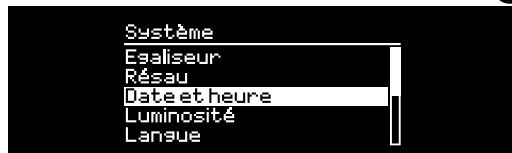

Parcourir les menus, les listes de chansons / stations

Pour modifier des réglages – appuyez sur **MENU**
Pour faire défiler les options – tournez le **BOUTON DE COMMANDE**

Pour choisir une option – pressez le **BOUTON DE COMMANDE**

Pour quitter le menu – appuyez sur **MENU** ou patientez quelques secondes

Pour revenir sur le menu / la liste précédents – appuyez sur **BACK (retour)**

Régler le volume

Tournez le **BOUTON DE COMMANDE** sur n'importe quel écran Programmes en cours.

Le volume du haut-parleur et celui du casque se règlent séparément donc, quand un casque est branché, le volume est indiqué par *Vol Ecouteurs*.

REMARQUE : Si vous tournez le **BOUTON DE COMMANDE** quand un menu ou une liste de chansons / stations est affiché(e), vous ferez défiler le menu ou la liste mais le volume ne changera pas.

Changer de source audio

Appuyez sur **SOURCE** pour afficher la source actuelle, tournez le **BOUTON DE COMMANDE** pour faire défiler la liste des sources possibles, et pressez ensuite ce bouton pour sélectionner celle affichée. (Au lieu de tourner le bouton, vous pouvez aussi appuyer plusieurs fois sur **SOURCE** pour faire défiler la liste des sources possibles.)

Mettre une chanson sur pause

Appuyez sur **II** et appuyez à nouveau pour reprendre l'écoute.

Écouter la chanson suivante / précédente

Appuyez sur **I** pour passer à la chanson suivante du dossier ou de l'album, appuyez sur **II** pour revenir au début de la chanson actuelle et appuyez à nouveau pour revenir sur la chanson précédente.

Avance ou retour rapide

Pressez et maintenez **I** ou **II** enfoncé (cette fonction peut ne pas fonctionner avec Bluetooth).

Changer de station radio FM

Appuyez sur **I** ou **II** pour sélectionner la station suivante / précédente.

Changer de station radio DAB

Appuyez sur **I** ou **II** pour sélectionner la station suivante / précédente.

Vous pouvez aussi afficher la liste des stations en sélectionnant **MENU > Liste de stations**.

Changer les info sur une station/ chanson

Pour changer les informations sur une station / chansons qui sont affichées, sélectionnez une option en suivant **MENU > Info**.

Enregistrer une station préreglée

Pressez et maintenez **PRESET** enfoncé jusqu'à ce que « *Save preset* » s'affiche, puis tournez le **BOUTON DE COMMANDE** pour choisir le numéro de la station préreglée, et pressez ensuite ce bouton pour enregistrer la station actuelle. Les préreglages indiquent le nom de la station, la fréquence ou [*Vide*].

Si vous enregistrez une station sur une station déjà préreglée, la station existante sera remplacée.

Pour revenir au menu ou à la liste des stations précédentes, appuyez sur BACK

Reprendre une station préréglée

Appuyez sur **PRESET**, tournez le **BOUTON DE COMMANDE** pour faire défiler la liste des stations préréglées et pressez ensuite le bouton pour choisir une station.

Brancher un appareil Bluetooth

Lorsque vous modifiez la source pour vous servir du système Bluetooth, votre R3 tentera de se connecter automatiquement au dernier périphérique connecté. Si l'appareil n'est pas encore apparié, ou si l'appareil précédent ne se trouve pas là, votre R3 passera en mode Appariement.

Pour débrancher un appareil et en brancher un autre, sélectionnez **MENU > Connecter dispositif**.

Casques

Branchez le casque sur la prise stéréo 3,5mm à l'avant de votre R3.

Le volume du casque et celui des hauts-parleurs se règlent séparément, donc, quand le casque est branché, le volume est alors indiqué par *Vol Ecouteurs*.

Chargement depuis USB

La prise USB de votre R3 est d'une puissance nominale de 5 W (1,0 A), et alimentera la plupart des appareils et accessoires alimentés par USB.

Remarque : **MENU > Système > Égaliseur** signifie appuyer sur **MENU**, sélectionner **Système** et pou finir sélectionner **Audio**

Services de diffusion de musique

Spotify Connect

Utilisez votre téléphone, votre tablette ou votre ordinateur comme une télécommande pour contrôler Spotify. Accédez à spotify.com/connect pour en savoir plus.

FR

Amazon Music

Pour de plus amples précisions, veuillez vous rendre sur le lien www.amazon.com

Deezer

Pour de plus amples précisions, veuillez vous rendre sur le lien dizr.fm/airable

TIDAL

Pour de plus amples précisions, veuillez vous rendre sur le lien tidal.com

La gamme de services de musique pris en charge peut changer sans préavis.



Informations sur la garantie

Nous garantissons ce produit contre tout défaut pendant une période de deux ans à compter de la date d'achat, sous réserve qu'il soit utilisé et entretenu comme il se doit. Tout dysfonctionnement du produit résultant de dommages accidentels (quelle qu'en soit la cause), d'une usure excessive, d'une négligence ou de modifications non autorisées annulera la garantie.

En cas de problèmes, veuillez nous contacter via notre site Internet www.ruarkaudio.com ou par téléphone en composant le +44 (0)1702 601410 afin que nous puissions vous informer de la marche à suivre. Si vous devez rendre le produit, emballez-le dans son emballage d'origine accompagné de la preuve de votre achat (reçu, ticket etc.). S'il ne vous est pas possible de rapporter le produit en personne, renvoyez-le en port prépayé via une entreprise fiable de transport. Si vous vous êtes débarrassé de l'emballage d'origine, vous pourrez vous en procurer un neuf auprès de nos services.

Garantie des produits achetés en outremer

Le distributeur dans le pays d'achat garantit les produits achetés en dehors du Royaume-Uni. Pour de plus amples détails, veuillez contacter votre distributeur ou revendeur Ruark.

LA PRÉSENTE GARANTIE NE MODIFIE NI NE SUPPRIME EN AUCUN CAS LES DROITS STATUTAIRES DE L'ACHETEUR. ERREURS ET OMISSIONS EXCEPTÉES.

ruarkaudio

59 Tailors Court, Temple Farm Industrial Estate,
Southend on Sea, Essex, SS2 5TH, UK
+44 (0) 1702 601 410 www.ruarkaudio.com

Consignes générales d'entretien

Nettoyez l'appareil à l'aide d'un chiffon non pelucheux ou d'un chiffon légèrement humide. Ne pulvérisez pas de dépolissant à la cire ou d'autres substances sur l'appareil, au risque d'en affecter la finition ou les performances.

N'exposez pas l'appareil aux rayons directs du soleil ni à des niveaux d'humidité, de poussière, de vibration ou de température extrêmes car ils risqueraient d'affecter la finition, les performances et la fiabilité de l'appareil.

La plage conseillée de températures de service est de 5 à 40° C. Les caissons en bois naturel verront leur apparence changer, s'éclaircir ou s'assombrir avec l'âge, en particulier s'ils sont exposés au soleil.

Droits d'auteur et marques commerciales

© 2020 Ruark Audio. Tous droits réservés Ruark Audio, le logo Ruark Audio et autres marques Ruark Audio sont détenus par Ruark Audio et peuvent être déposés. Toutes les autres marques commerciales sont détenues par leur propriétaire respectif. Ruark Audio n'est pas responsable des erreurs qui pourraient figurer dans ce manuel, et les informations contenues dans ce manuel sont susceptibles d'être modifiées sans préavis. Bluetooth® et les logos associés sont des marques déposées, détenues par Bluetooth SIG, Inc.

Qualcomm aptX est un produit de Qualcomm Technologies International, Ltd.

Le logiciel Spotify est soumis à des licences tierces que vous trouverez ici : www.spotify.com/connect/third-party-licenses
Toutes les autres marques commerciales sont détenues par leur propriétaire respectif.

Conçu en
Grande-Bretagne 

2020702.1