

MANUEL D'UTILISATION

Smart Zone 4

artsound
smart solutions in audio

Table des matières

1. Avertissements et sécurité	
2. Contenu de la boîte	
3. Introduction	
4. Exigences du système	
5. Interface en fonction	
5.2 Face avant	
5.3. Face arrière	
5.3. Face latérale	
6. Installation de la Smart Zone 4	
7. Connexion des zones	
7.1 Connexion à un amplificateur externe ou à un récepteur AV	
7.2 Connexion à un caisson de basse externe	
7.3 Contrôle du trigger	
7.4 Connexion à un périphérique de stockage USB	
7.5 Connexion à un appareil de lecture audio	
7.6 Port série RS232	
7.7 Connexion au réseau	
8. Téléchargez l'appli 4Stream	
9. Utilisation de Smart Zone 4	
9.1 Sélection d'une zone	
9.2 Diffuser la même musique dans plusieurs pièces	
9.3 Écouter de la musique en ligne	
9.4 Spotify	
9.5 Airplay	
9.6 Écouter de la musique locale	
9.7 Liste de lecture musicale	
9.8 Lecture de musique à partir de câbles entrants	
9.9 Lecture de musique à partir d'une entrée optique/coaxiale	
9.10 Écouter de la musique depuis un PC	
9.11 Changement de canaux de sortie	
10. Paramètres de l'appareil	
11. Mise à jour du micrologiciel	
12. Caractéristiques techniques	
13. Conditions de garantie	

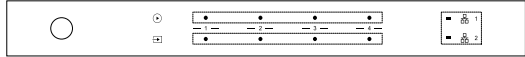

Merci d'avoir acheté notre préamplificateur de streaming Smart Zone 4. Nous espérons que vous allez l'apprécier durant les années à venir. Veuillez lire attentivement ces instructions et garder ce manuel pour vous y référer ultérieurement.

1. AVERTISSEMENTS ET SÉCURITÉ

- Pour éviter tout risque d'incendie ou d'électrocution, n'exposez pas l'appareil à la pluie ou à l'humidité.
- Pour votre sécurité : pour éviter tout risque d'électrocution, ne retirez pas le panneau extérieur.
- Ne réparez pas de composants de l'appareil, mais confiez toutes les réparations à du personnel qualifié.
- Tant que le cordon d'alimentation de l'appareil est branché à une prise secteur, l'appareil est sous tension, même s'il est éteint.

2. CONTENU DE LA BOÎTE

Vérifiez si les éléments suivants se trouvent bien dans la boîte :

- Manuel de l'utilisateur Smart Zone 4
- Câble Ethernet
- Supports de montage pour rack x2
- Adaptateur secteur 12V/2A

3. INTRODUCTION

Le Smart Zone 4 est un système multi-pièces qui vous permet de profiter de votre musique préférée partout dans votre maison. Smart Zone 4 contient 4 lecteurs audio que vous pouvez utiliser comme source audio, vous pouvez facilement lire de la musique à partir de divers services de musique en ligne, votre téléphone ou tablette, un NAS et d'autres sources en utilisant l'application 4Stream sur votre appareil iOS ou Android.

- Fonction audio multi-pièces : diffuse une musique différente dans différentes pièces ou la même musique dans chaque pièce.
- Configuration réseau facile : connectez-vous à votre réseau domestique et il est prêt à être utilisé.
- Interface E/S riche : chaque zone dispose d'entrées et de sorties numériques et analogiques. Il existe également une entrée source principale que toutes les zones peuvent utiliser.
- Compatible avec Artsound Smart Hyde. Vous pouvez combiner la Smart Zone 4 avec un ou plusieurs amplificateurs Smart Hyde et tout contrôler depuis la même application.

4. EXIGENCES DU SYSTÈME

CONNEXION INTERNET HAUT DÉBIT :

Le Smart Zone 4 a besoin d'une connexion Internet Ethernet filaire pour diffuser de la musique à partir de services musicaux en ligne et pour obtenir des mises à jour du micrologiciel en ligne. Vous pouvez rencontrer des problèmes de performance avec des connexions Internet moins performantes.

ROUTEUR SANS FIL :

Afin d'utiliser la Smart Zone 4, vous devez disposer d'un réseau Wi-Fi fonctionnel dans votre maison, car l'application de contrôle sur votre appareil mobile doit se trouver dans le même réseau que le streamer.

APPLICATION DE PILOTAGE - 4STREAM :

Vous pouvez contrôler la Smart Zone 4 à l'aide de notre application gratuite 4Stream sur tout appareil iOS et Android récent.

5. INTERFACE ET FONCTIONS

5.1 FACE AVANT

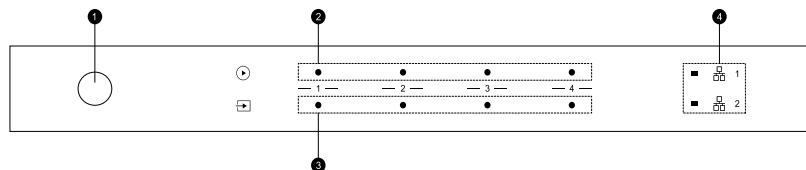

1. Bouton d'alimentation
2. Indicateur de diffusion en continu - LED allumée lors de la diffusion en continu
3. Indicateur de source d'entrée - Couleur de la DEL : blanc pour l'audio réseau, vert pour l'entrée 1 (« Zone Line in »), jaune pour l'entrée 2 (« Master Line in »), magenta pour l'entrée optique principale, cyan pour l'entrée coaxiale principale, rouge pour l'USB.
4. Indicateurs de réseau - LED allumée lorsque le réseau est disponible.

5.2 FACE ARRIÈRE

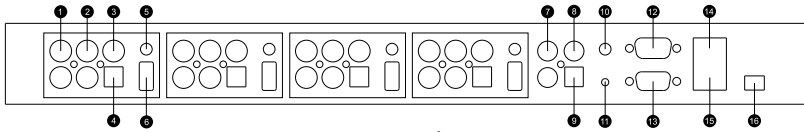

- | | |
|--|--|
| <ol style="list-style-type: none"> 1. Pré-sortie 2. Entrée ligne (ligne 1 dans l'application) 3. Sortie coaxiale numérique 4. Sortie optique numérique 5. Sortie Trigger 12v 6. Port USBMaster Line In (Line in 2 dans l'appli) 7. Entrée coaxiale numérique principale 8. Entrée optique numérique principale | <ol style="list-style-type: none"> 9. Sortie Master 12V Trigger 10. Bouton de réinitialisation 11. Pass Through (port RS232) 12. Port RS232 13. Entrée réseau 14. Sortie réseau 15. Entrée CC |
|--|--|

5.3 FACE LATÉRALE

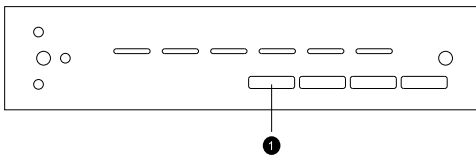

1. Commutateur d'identification de zone pour l'utilisation du programme du port RS232.

6. INSTALLATION DE LA SMART ZONE 4

Le Smart Zone 4 est un streamer audio et doit être utilisé avec un appareil externe qui offre une amplification audio. Par exemple : Artsound AMP1250 ou 2 x Artsound PRL1204 peuvent être utilisés. Vous devez placer la Smart Zone 4 à proximité du dispositif d'amplification auquel vous souhaitez la connecter.

La Smart Zone 4 est conçue pour s'intégrer dans un rack d'équipement 1U pour une installation facile. Fixez les supports de montage en rack inclus de chaque côté de l'unité si vous souhaitez la monter dans un rack standard de 19 pouces.

- Retirez les deux vis de chaque côté de la structure.
- Alignez les supports de montage en rack avec les trous de vis et revissez les vis, assurez-vous qu'elles sont bien fixées
-

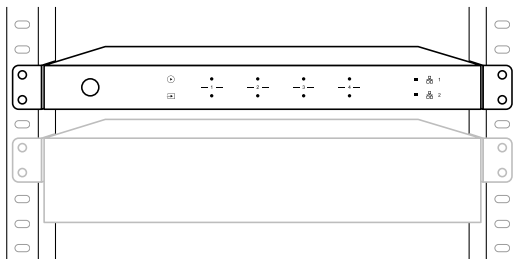

7. CONNEXION DES ZONES

Vous pouvez lire la même source audio dans les quatre zones en même temps, mais vous pouvez également lire différentes sources audio dans différentes zones.

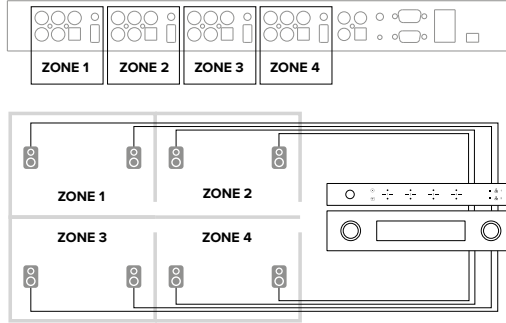

7.1 CONNEXION À UN AMPLIFICATEUR EXTERNE OU À UN RÉCEPTEUR AV

Connectez la sortie LINE OUT à l'entrée de votre amplificateur ou récepteur AV en utilisant le câble approprié. Le Smart Zone 4 prend en charge aussi bien une sortie analogique (RCA) qu'une sortie numérique (optique et coaxiale).

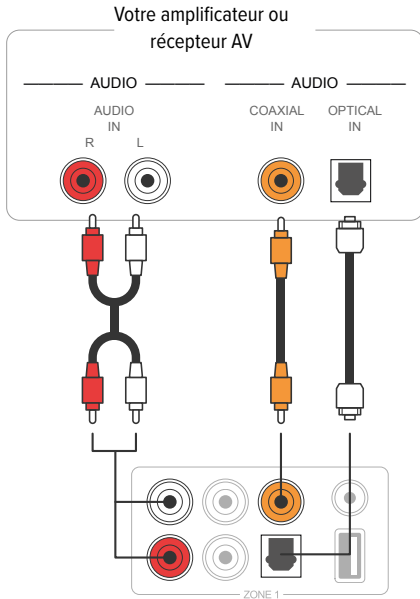

7.2 CONNEXION À UN CAISSON DE BASSE EXTERNE

Connectez la sortie LINE OUT « L » à l'entrée de votre caisson de basse ou de votre amplificateur de caisson de basse existant.

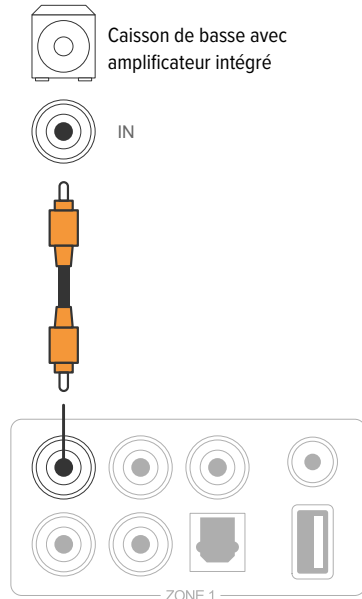

7.3 CONTRÔLE DU TRIGGER

Si l'amplificateur audio connecté à la Smart Zone 4 possède un connecteur d'entrée trigger, vous pouvez le connecter au TRIGGER OUT du M400 en utilisant un câble de 4,5mm (non inclus). Un signal 12V/150mA est émis à partir du port TRIGGER OUT.

Utilisez un câble mini-jack mono pour connecter le port TRIGGER OUT. N'utilisez pas de câble mini-jack stéréo.

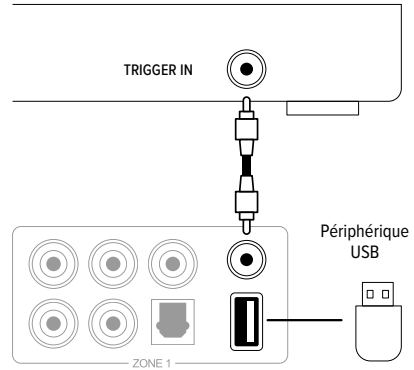

7.4 CONNEXION À UN PÉRIPHÉRIQUE DE STOCKAGE USB

Pour lire de la musique stockée sur un périphérique de stockage USB, il suffit de brancher un périphérique de stockage USB contenant des fichiers musicaux sur le port USB de la zone avec laquelle vous souhaitez lire.

7.5 CONNEXION À UN APPAREIL DE LECTURE AUDIO

Connectez l'entrée LINE IN de chaque zone ou l'entrée LINE IN, COAXIAL IN, OPTICAL IN de la zone d'entrée principale à un appareil de lecture audio, qu'il s'agisse d'un téléviseur, d'un lecteur de CD, d'une table de mixage, d'un lecteur de musique portable ou de tout autre appareil doté d'une sortie audio utilisant le même connecteur. Dans l'application, LINE IN de chaque zone est représentée par Line in 1, LINE IN de la zone d'entrée principale est représentée par Line in 2.

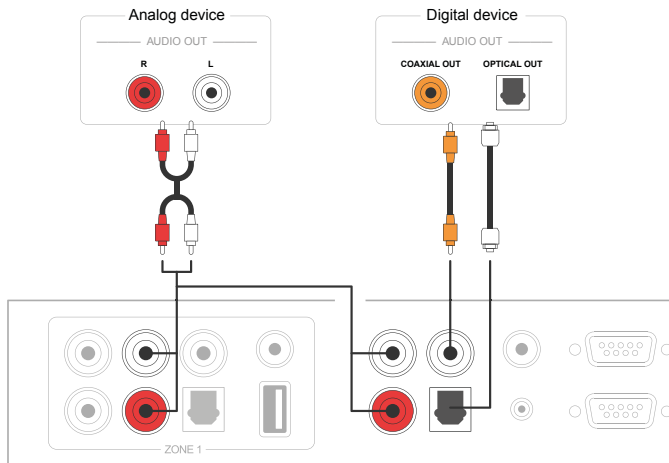

7.6 PORT DE SÉRIE RS232

Le port série RS232 est réservé à la connexion à l'unité de contrôle de la maison intelligente pour contrôler la Smart Zone 4. Vous pouvez utiliser le port Pass-Through pour vous connecter à un autre Smart Zone 4 pour contrôler l'ensemble.

Les commutateurs sur le côté sont utilisés pour attribuer un identifiant à chaque zone afin de permettre à l'unité de contrôle de distinguer chaque zone.

SMART ZONE 4

7.7 RACCORDEMENT AU RÉSEAU

Connectez la Smart Zone 4 à votre routeur domestique à l'aide d'un câble LAN pour l'ajouter à votre réseau domestique. Vous pouvez utiliser le port NETWORK OUT pour connecter un autre appareil au même réseau.

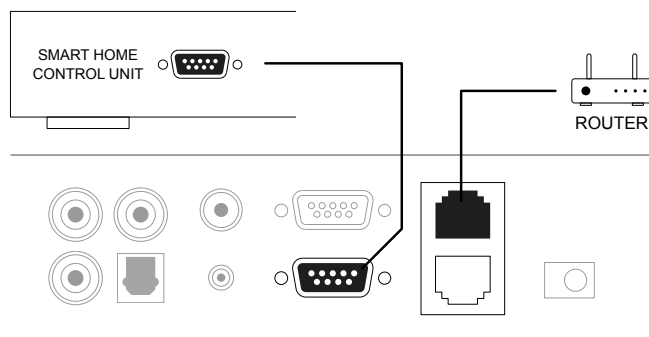

8. TÉLÉCHARGER L'APPLICATION 4STREAM

L'application 4Stream est le dispositif de contrôle de l'ensemble du système. Installez l'application 4Stream sur votre appareil mobile et vous pourrez contrôler et diffuser de la musique partout dans votre maison. L'application prend en charge les langues suivantes : anglais, espagnol, français, allemand, italien, portugais, coréen, chinois simplifié, chinois traditionnel et japonais.

Vous pouvez télécharger l'application 4Stream pour iOS ou Android en recherchant « 4Stream » dans l'App Store ou le Google Play Store.



9. UTILISATION DE LA SMART ZONE 4

Une fois que vous avez raccordé votre Smart Zone 4 à votre réseau et que vous avez installé l'application 4Stream sur votre appareil mobile, vous pouvez commencer à diffuser de la musique dans différentes pièces. Vous pouvez écouter de la musique différente dans chaque pièce ou la même musique dans toutes les pièces de manière synchronisée.

9.1 CHOISIR UNE ZONE

Dans l'application 4Stream, vous verrez tous les appareils connectés au même réseau.

1. Sélectionnez l'appareil que vous voulez contrôler, l'appareil sélectionné aura une barre verte qui apparaît sur le côté gauche.
2. Balayez vers la gauche pour ouvrir la liste des sources de musique.
3. Sélectionnez une source de musique en ligne ou locale dans la liste pour commencer à diffuser votre musique.

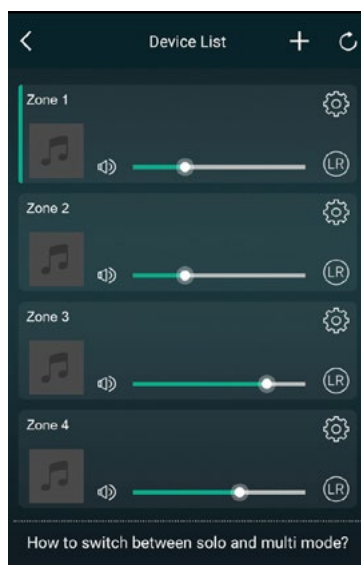

9.2 DIFFUSER LA MÊME MUSIQUE DANS PLUSIEURS PIÈCES

Vous pouvez diffuser la même musique dans plusieurs pièces simultanément en plaçant un appareil au-dessus d'un autre appareil pour former un groupe. La liste des appareils en haut du groupe est l'appareil maître, la musique diffusée sur l'appareil maître sera également lue sur les autres appareils du même groupe.

Si votre source musicale provient de l'entrée de la source principale, il n'est pas nécessaire de grouper les appareils, puisque tous les appareils peuvent accéder à l'entrée de la source principale.

* Il y aura un petit décalage entre la source audio et les 4 zones en mode multizone, les 4 zones seront synchronisées sans décalage entre elles.

* Il n'y a pas de décalage lorsque vous utilisez l'entrée de la source principale comme source d'entrée pour les 4 zones. Pas besoin de les grouper ni de les dégroupier pour que la lecture soit synchronisée avec la source d'entrée.

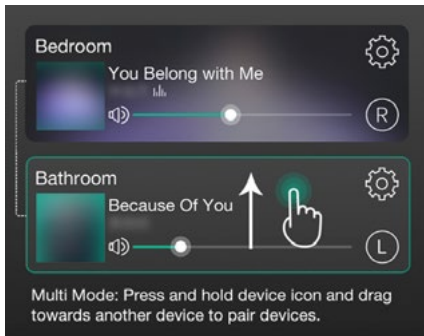

9.3 ÉCOUTER DE LA MUSIQUE EN LIGNE

La Smart Zone 4 peut fonctionner avec différents services de musique en ligne en continu tels que Spotify, Tidal, Qobuz, Deezer, Amazon Music, QQ Music, Tuneln, vTuner Internet radio, iHeartradio. Vous pouvez facilement diffuser de la musique ou une liste de lecture depuis votre compte et la lire sur votre système audio.

9.4 SPOTIFY

Pour utiliser Spotify, vous devez avoir un compte premium Spotify. Vous trouverez les différentes zones de la Smart Zone 4 dans la liste des appareils de l'application Spotify.

9.5 AIRPLAY

L'appareil prend en charge Airplay1, vous pouvez choisir Airplay dans l'appareil iOS et écouter de la musique.

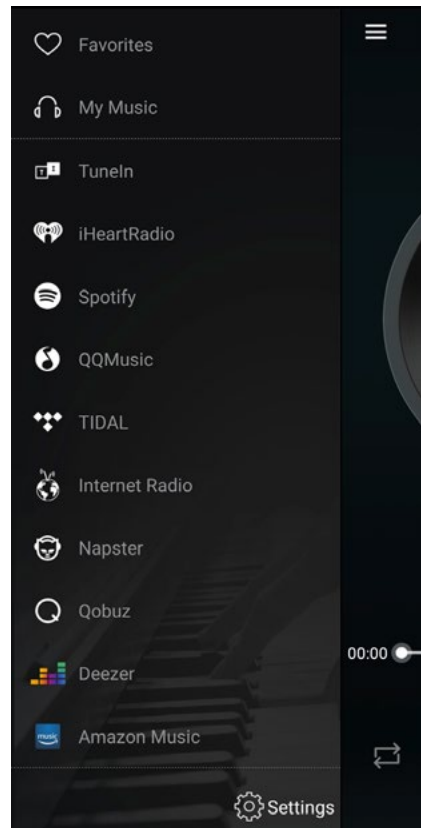

SMART ZONE 4

9.6 ÉCOUTER DE LA MUSIQUE LOCALE

La Smart Zone 4 peut diffuser de la musique locale stockée dans votre téléphone mobile ou votre tablette, un disque de stockage USB, un NAS en utilisant le protocole DLNA ou un logiciel tiers UPnP/DLNA.

Cliquez sur « Ma musique » pour sélectionner le périphérique local à partir duquel vous souhaitez diffuser votre musique.

*Notre système ne prend en charge que les systèmes NAS utilisant le protocole DLNA.

9.7 LISTE DE LECTURE MUSICALE

Vous pouvez créer une liste de lecture de musique et ajouter de la musique locale à la liste pour la diffusion en continu.

9.9 DIFFUSER DE LA MUSIQUE À PARTIR DE LINE IN

- Connectez une source audio externe au port line-in à l'aide d'un câble RCA.
- Choisissez le mode line in dans l'application
- Choisissez le mode line in dans l'application 4Stream pour passer en mode line in.
- Line in 1 est le port d'entrée de ligne de la zone actuelle, Line in 2 est le port d'entrée de ligne de la source d'entrée principale.

9.9 LECTURE DE MUSIQUE À PARTIR D'UNE ENTRÉE OPTIQUE/COAXIALE

- Connectez une source audio externe à l'entrée optique/coaxiale de la source d'entrée principale.
- Choisissez Optique ou Coaxial dans l'application 4Stream pour passer au mode correspondant choisi.

9.10 ÉCOUTER DE LA MUSIQUE DEPUIS UN PC

Vous pouvez diffuser de la musique stockée sur votre Mac et votre PC Windows en utilisant iTunes, un programme de diffusion UPnP/DLNA tiers comme Foobar2000, Music Bee ou Servio.

9.11 CHANGER LES CANAUX DE SORTIE

Vous pouvez changer le canal de sortie de la zone, vous pouvez choisir entre canal gauche uniquement, canal droit uniquement ou stéréo. Vous pouvez régler la zone 1 pour qu'elle joue le canal gauche et la zone 2 pour qu'elle joue le canal droit, et les regrouper pour obtenir une stéréo. Par défaut, il est réglé sur Stéréo.

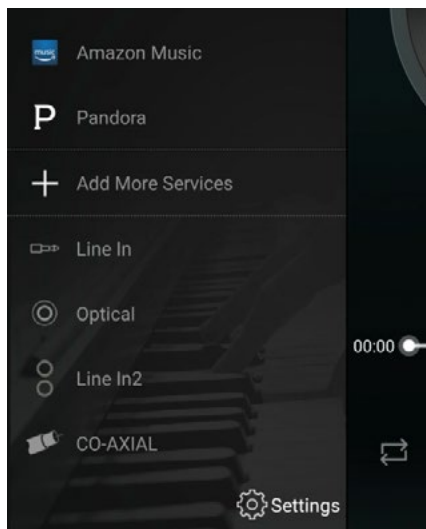
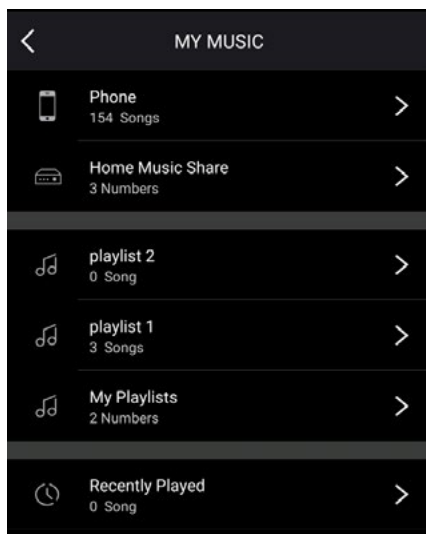

10. PARAMÈTRES DU DISPOSITIF

RENOMMER

Vous pouvez renommer chaque zone avec un nom différent pour répondre à vos besoins.

INFORMATIONS SUR LE HAUT-PARLEUR

Vous verrez les informations de l'appareil comme l'adresse IP de l'appareil, le nom de l'appareil, la version du micrologiciel et la restauration des paramètres d'usine.

PRÉRÉGLAGE

Vous pouvez enregistrer 10 listes de lecture ou stations de radio différentes dans la liste des présélections pour un accès rapide.

Toute liste ou station avec l'icône de haut-parleur peut être présélectionnée. Cliquez sur l'icône de haut-parleur et vous pouvez l'affecter à la liste de présélection.

RESTAURER LES PARAMÈTRES D'USINE

Appuyez longuement sur le bouton Reset (réinitialiser) pendant 8 secondes pour rétablir les paramètres d'usine par défaut de l'appareil.

Cela réinitialisera tous les noms de zone, le volume et la source d'entrée actuelle.

RÉVEIL MUSICAL

Configurez un réveil musical, la musique peut provenir de la liste des présélections, de vTuner Internet Radio, iHeartRadio, Napster, Tidal, Spotify, Deezer et NAS.

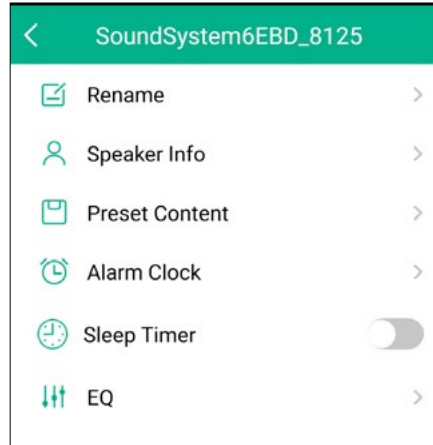

MINUTERIE DE MISE EN VEILLE

Configurez un compte à rebours pour arrêter la lecture de la musique.

EQ

Vous pouvez contrôler les aigus et les basses de l'appareil.

11. MISE À JOUR DU MICROLOGICIEL

Chaque fois qu'un nouveau micrologiciel est disponible, vous en serez informé par une icône « nouveau ».

Cliquez sur l'icône « nouveau » pour commencer la mise à jour du micrologiciel, cela prendra quelques minutes. Il est recommandé de mettre à jour le micrologiciel lorsqu'il est disponible, car il peut non seulement corriger des bogues ou améliorer les performances, mais aussi ajouter de nouvelles fonctions ou de nouveaux services.

12. CARACTÉRISTIQUES TECHNIQUES

Entrée audio	Line in	Entrée max 2V RMS
	USB	Lecture USB
Sortie audio	Line out	Sortie max 2V RMS
	SPDIF Optical	Sortie 44.1KHz/16Bit, fonction multizone
	SPDIF Coaxial	
Source d'entrée principale		
Audio Input	Line in	Entrée max 2V RMS
	SPDIF Optical	Décodage de la fréquence d'échantillonnage de 192KHz/24Bit maximum
	SPDIF Coaxial	Encodage PCM
Réseau		
Entrée Ethernet	RJ45	
Sortie Ethernet	RJ45	Sortie vers un autre appareil pour partager le réseau
Généralité		
Alimentation	Entrée 12V DC (12V/2A)	
	Sortie de trigger principale 12V, sortie de trigger sur chaque zone	
Interface de commande	Double sens RS232	
Dimensions	43x20x4,5 (5,3 avec support) cm	

13. CONDITIONS DE GARANTIE

Deux ans de garantie à partir de la date d'achat. La garantie se limite à la réparation ou à l'échange du matériel défectueux, pour autant que sa défaillance soit la conséquence d'une utilisation normale et que l'appareil n'ait pas été endommagé. Artsound décline toute responsabilité à l'égard d'autres frais éventuels associés à la défaillance (p.ex. frais de transport). Pour plus d'informations, reportez-vous à nos conditions générales de vente.



Ce produit porte le symbole de tri sélectif des déchets d'équipements électriques et électroniques (DEEE). Cela signifie que ce produit doit être manipulé conformément à la directive européenne 2002/96/CE afin d'être recyclé ou démantelé afin de minimiser son impact sur l'environnement. Pour de plus amples informations, veuillez contacter vos autorités locales ou régionales.





Nous, House Of Music NV, déclarons par la présente que le type d'équipement radio ARTSOUND est conforme à la directive 2014/53/UE. L'intégralité du texte de la déclaration de conformité de l'UE peut être consulté à l'adresse internet suivante :
<http://www.artsound.be/en/support/downloads>

Clause de non-responsabilité : toutes les marques commerciales sont la propriété de leurs détenteurs respectifs. Toutes les spécifications et informations sont susceptibles d'être modifiées sans autre avis. De légères variations et différences peuvent apparaître entre les photos imprimées et le produit réel en raison de l'amélioration du produit.



House Of Music NV - Schoonboeke 10 B-9600 Ronse - Belgique

artsound

smart solutions in audio

 www.artsound.be
 [Artsound.audio](https://www.facebook.com/Artsound.audio)
 [artsoundaudio](https://www.instagram.com/artsoundaudio)

artsound
smart solutions in audio

sa House of Music nv
Ronse, Belgium
 +32 9 380 81 80
 info@houseofmusic.be