

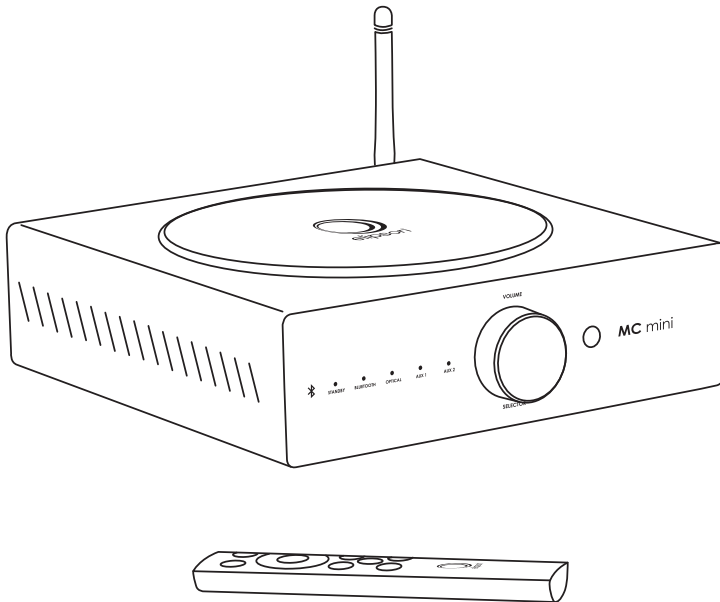

elipson® | MC Mini



Cher Client,

Merci d'avoir choisi ce produit Elipson.

Prenez le temps de lire attentivement ce mode d'emploi avant toute installation.

Il contient des conseils pour en tirer le meilleur profit et des instructions pour l'utiliser sans risque.

Nous vous recommandons vivement de conserver l'emballage et ce mode d'emploi pour d'éventuels usages ultérieurs.

SOMMAIRE

I. Contenu	2
II. Description	
1. Face avant	3
2. Face arrière	3
3. Télécommande	4
III. Branchements & connexions	
1. Enceintes	5
2. Caisson de basse	6
3. AUX 1	6
4. AUX 2	6
5. Optique	7
6. USB	7
7. IR in	7
8. Line out (signal source)	7
9. Bluetooth	8
10. Optionnel : intégration dans un faux plafond	9
10a. Configuration avec 1 MC mini	9
10b. Configuration avec 2 MC mini	9
IV. Fonctionnement	
1. Voyants LED	10
2. Utilisation	10
V. Caractéristiques	10
Avertissements	11
Garantie	11

I. CONTENU

Avant utilisation, vérifier la présence des accessoires ci-dessous :

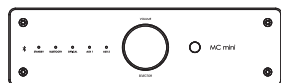

Le MC Mini

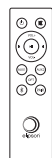

Télécommande

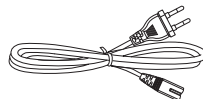

Cordon secteur

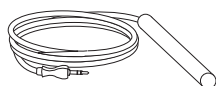

Capteur infrarouge
déporté

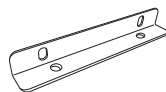

Équerre
de fixation (x2)



Vis (x8)
Ø2 x 6mm

II. DESCRIPTION

1. Face avant

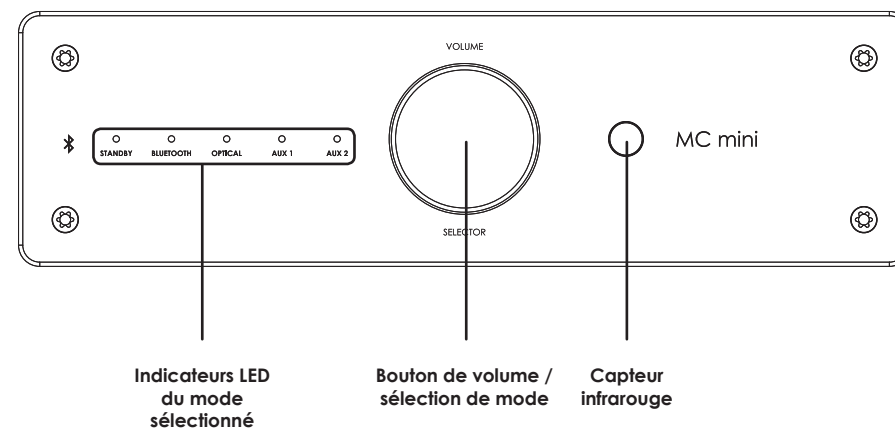

2. Face arrière

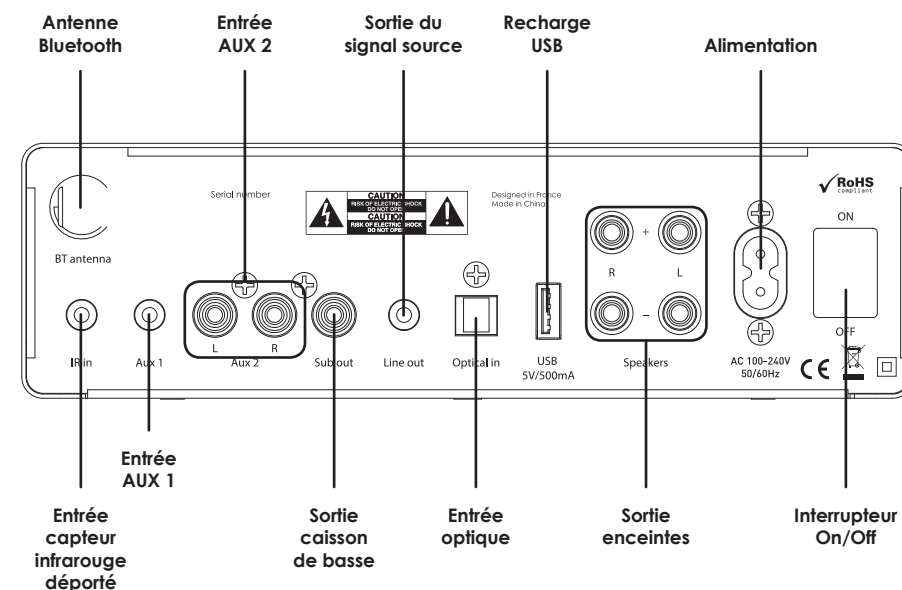

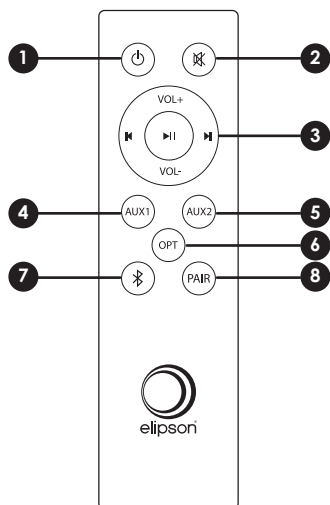

- 1 Marche / mise en veille
- 2 Mute
- 3 Pavé directionnel :
 - haut : Volume +
 - bas : Volume -
 - gauche : Piste précédente
 - droite : Piste suivante
- 4 Mode AUX 1
- 5 Mode AUX 2
- 6 Mode Optique
- 7 Mode Bluetooth
- 8 Appairage Bluetooth

1. Enceintes

Lors du branchement de vos enceintes, raccordez l'enceinte gauche au bornier **L** et l'enceinte droite au bornier **R**. Respectez la polarité du câblage : le **+** de l'ampli sur le **+** de l'enceinte, le - de l'ampli sur le - de l'enceinte.

Vous pouvez raccorder vos enceintes de deux manières :

- Câble nu : dénudez et torsadez le câble sur 10 mm avant de l'introduire dans le bornier.

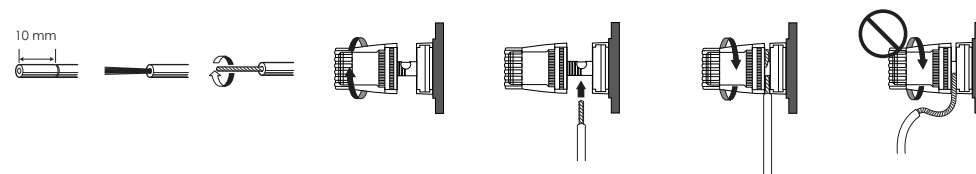

- Câble avec fiche banane : insérez simplement la fiche banane dans le bornier.

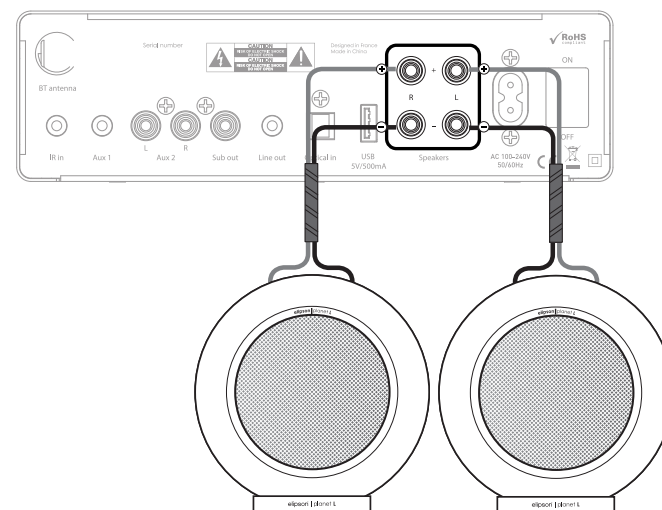
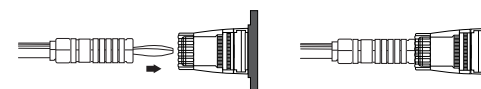

Pour brancher un caisson de basse, veuillez connecter celui-ci à la sortie «Sub out» à l'aide d'un câble RCA sub.

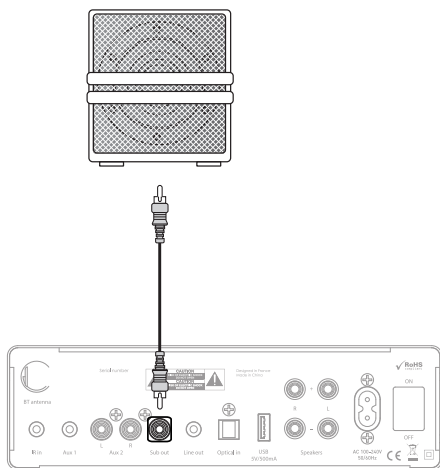

Vous pouvez relier un smartphone, un lecteur MP3 ou tout autre appareil disposant d'une sortie casque en utilisant un câble mini-jack 3,5 mm. Pour sélectionner cette entrée, appuyez sur le bouton **AUX1** de la télécommande, ou appuyez sur le bouton «Sélection de mode» jusqu'à ce que la LED **AUX 1** s'allume.

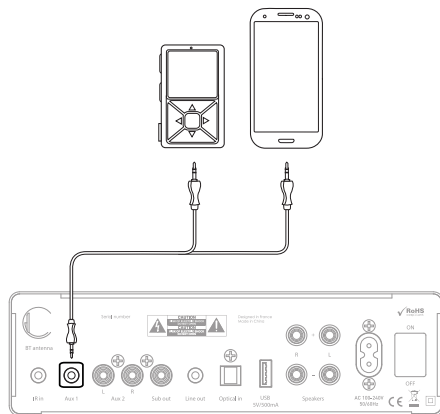

Vous pouvez relier un appareil muni d'une sortie audio analogique RCA. Pour sélectionner cette entrée, appuyez sur le bouton **AUX2** de la télécommande ou appuyez sur le bouton «Sélection de mode» jusqu'à ce que la LED **AUX 2** s'allume.

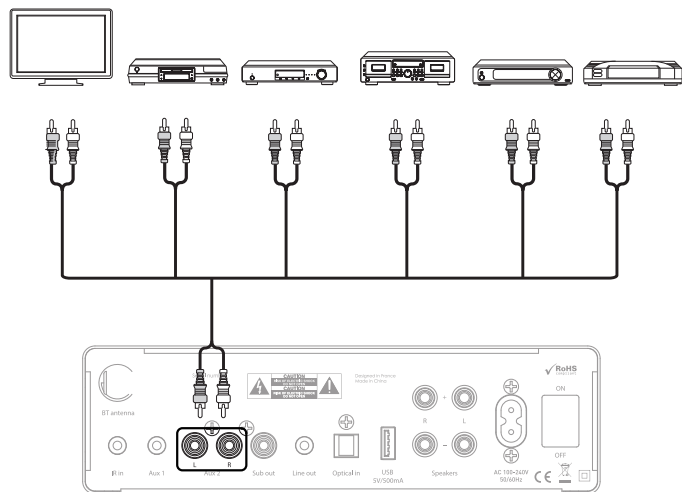

Vous pouvez relier un appareil muni d'une sortie optique numérique pour profiter d'une qualité optimale. Pour sélectionner cette entrée, appuyez sur le bouton **OPT** de la télécommande ou appuyez sur le bouton «Sélection de mode» jusqu'à ce que la LED **Optical** s'allume.

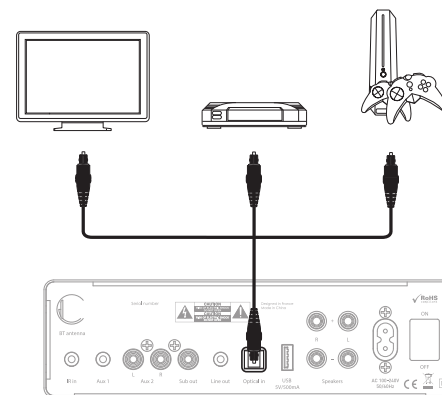

La prise USB permet la recharge de vos appareils électroniques jusqu'à 0.5A.

Vous pouvez recharger un appareil de faible consommation grâce à cette prise USB (câble non fourni)

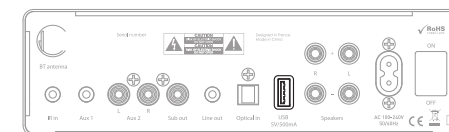

Vous permet d'utiliser le capteur infrarouge déporté dans le cadre d'une intégration (faux plafond par exemple), en le connectant à l'entrée «IR in».

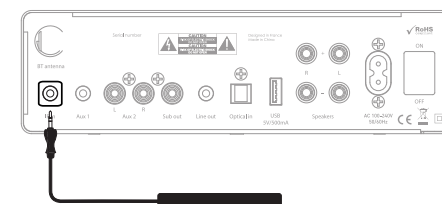

Vous permet de connecter le MC mini à un autre MC mini ou à un autre ampli en utilisant la sortie «Line out» du signal source.

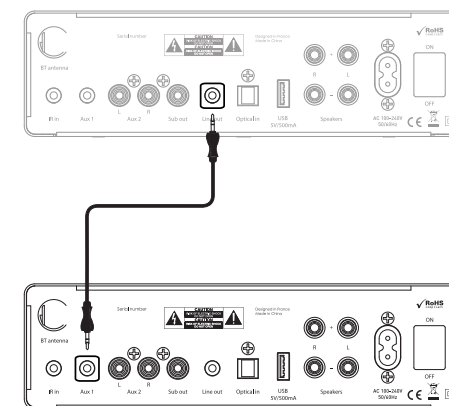

Le MC mini est muni d'une entrée sans fil Bluetooth permettant la connexion de votre smartphone, tablette ou ordinateur PC/Mac.

Lorsque votre source Bluetooth le permet, une liaison Bluetooth aptX sera établie permettant une qualité audio de haute performance.

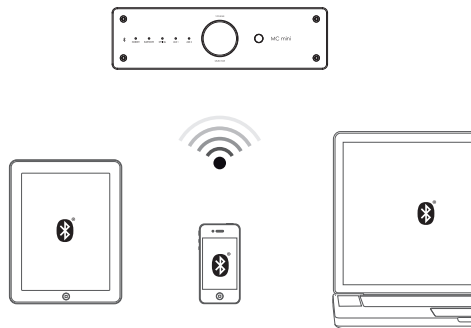

Pour vous connecter :

- Sélectionnez l'entrée Bluetooth du MC mini en appuyant sur le bouton  de la télécommande.
- Appuyez sur le bouton **PAIR** de la télécommande pour activer le mode appairage.
- La LED bleue du mode Bluetooth clignote.
- Sur votre appareil, vérifiez que le Bluetooth est bien activé.
- Dans la liste des appareils disponibles, sélectionnez «Elipson MC mini».
- Une fois la connexion réussie, la LED bleue du mode Bluetooth reste fixe.
- Réglez le volume du MC mini à un niveau bas pour éviter tout dommage sur votre système.
- Lancez la musique sur votre appareil.
- Ajustez le volume au niveau désiré.

La télécommande du MC mini commandera votre appareil pour les fonctions suivantes : lecture / pause / piste précédente / piste suivante.

ATTENTION : pour maximiser la portée de la liaison Bluetooth, ne pas placer le MC mini dans un meuble métallique ou au niveau du sol. Cela diminuera considérablement la portée provoquant coupures temporaires de son ou décrochages complets. Une portée de 10m sans coupures a été testée et confirmée en aire ouverte.

10. Optionnel : intégration en faux plafond

Dans le cadre d'une installation intégrée, il est possible de fixer le MC mini dans un faux plafond afin de le rendre discret.

Remarques :

- Le MC mini peut se fixer au plafond indifféremment à l'endroit ou à l'envers.
- Il vous faudra percer un trou dans votre faux plafond afin d'y intégrer le capteur infrarouge déporté.

10a. Configuration avec 1 MC mini

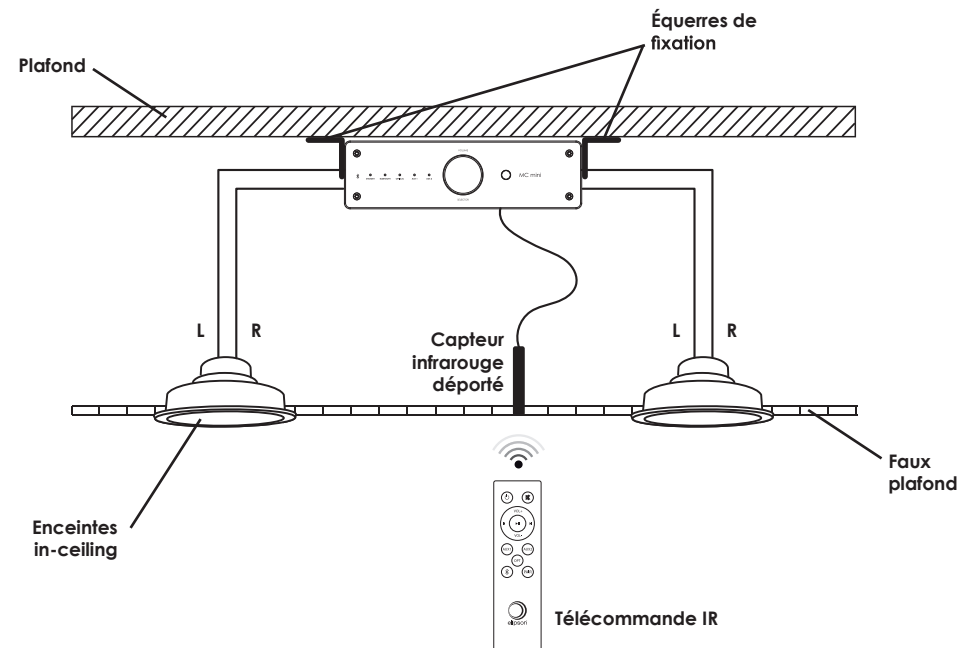

10b. Configuration avec 2 MC mini

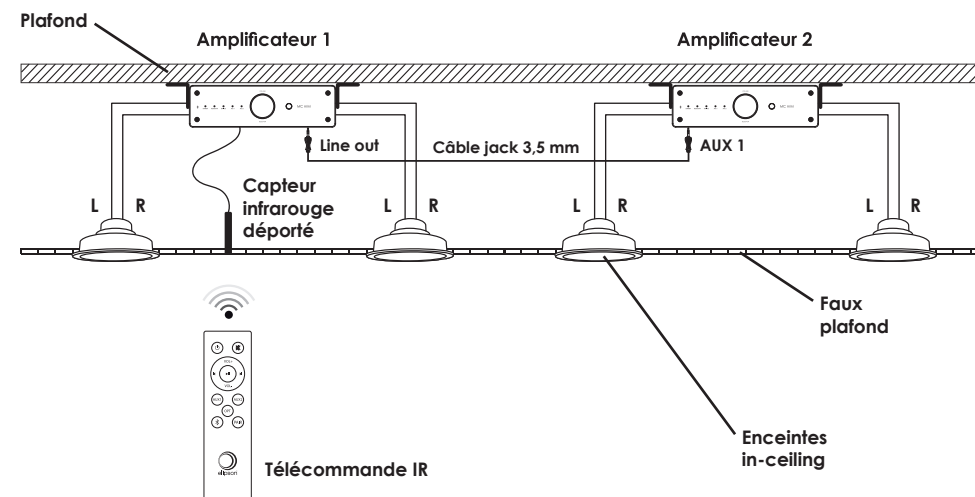

Pour fonctionner correctement avec le premier amplificateur, positionnez le volume du second amplificateur à mi-course.

1. Voyants LED

Mode Standby : rouge fixe/blanc fixe

Mode Optical : blanc fixe



Mode Bluetooth : bleu clignotant (appairage), bleu fixe (connecté)

Mode AUX 1 : blanc fixe

Mode AUX 2 : blanc fixe

2. Utilisation

Vérifier que l'interrupteur On/Off à l'arrière du MC mini soit sur ON.

Pour allumer le MC mini, appuyez sur le bouton  de la télécommande, ou faites un appui long sur le bouton volume. Pour éteindre le MC mini, appuyez sur le bouton  de la télécommande, ou faites un appui long sur le bouton volume.

Pour basculer entre les différents modes, faites un appui court sur le bouton volume.

V. CARACTÉRISTIQUES

- Amplificateur Classe D
- Puissance : 2x 80W / 4 ohms (2x 40W / 8 Ohms)
- Bluetooth aptX

- Entrée Bluetooth
- Entrée Optique
- Entrée AUX in (mini-jack 3,5mm)
- Entrée AUX in RCA (L et R)
- Entrée IR in (mini-jack 3,5mm)
- Sortie Subwoofer RCA
- Sortie Line out (mini-jack 3,5mm)
- Sorties enceintes (x2)
- Port USB pour recharge (5V/500mA)

- Mode Veille / allumage automatique
- Télécommande
- Capteur infrarouge déporté
- Équerres de fixation

- Dimensions : L210 x H60 x P210 mm

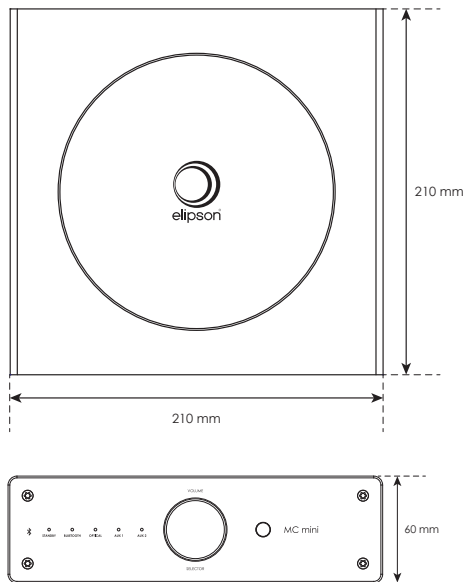

The Bluetooth word mark and logos are owned by the Bluetooth SIG Inc. and any use of such marks by Elipson is under license. Other trademarks and trade names are those of their respective owners.



Qualcomm aptX is a product of Qualcomm Technologies International, Ltd. Qualcomm is a trademark of Qualcomm Incorporated, registered in the United States and other countries, used with permission. aptX is a trademark of Qualcomm Technologies International, Ltd., registered in the United States and other countries, used with permission.

AVERTISSEMENTS

Déballage : L'emballage (cartons et mousses) a été conçu pour protéger efficacement votre électronique ELIPSON lors des transports et expéditions. Nous vous invitons à les conserver pour un usage ultérieur.

Protégez l'environnement : Si vous souhaitez vous débarrasser de l'emballage, notez que celui-ci est recyclable. Nous vous invitons à prendre les dispositions pour le meilleur respect de l'environnement suivant les possibilités qui vous sont offertes (tri sélectif par exemple). À la fin de sa vie, cet appareil ne doit pas être jeté dans une poubelle classique. Il doit être retourné dans un centre de recyclage pour équipements électroniques. Ce symbole sur le produit indique qu'il est conçu pour être recyclé suivant un procédé particulier. Vous ferez ainsi une contribution très significative pour la préservation de l'environnement. Cet appareil respecte la directive européenne RoHS. Cela signifie qu'il ne dégage pas de substances polluantes lors du recyclage (Plomb, Mercure, Cadmium, Chrome hexavalent, Polybromobiphényles, Polybromodiphényléthers).

Précautions d'usage : Ce produit est construit suivant des normes rigoureuses et en respectant les standards de sécurité. Vous devez cependant l'utiliser dans des conditions normales comme décrit ci-dessous. Vérifiez la tension d'alimentation électrique avant de le raccorder à l'alimentation secteur. Cette électronique a été conçue pour pouvoir travailler dans divers pays. Nous vous conseillons de brancher complètement votre produit avant de le raccorder au secteur. Manipulez le cordon d'alimentation avec précaution. Quand vous débranchez le cordon d'alimentation d'une prise secteur, faites-le en tirant sur la fiche et non sur le câble. Si vous envisagez de ne pas utiliser cet appareil pendant une période prolongée, débranchez-le du secteur. N'ouvrez pas le boîtier. Cet appareil ne contient aucune pièce changeable par l'utilisateur. L'accès à l'intérieur peut provoquer des chocs électriques. Toute modification du produit aura pour conséquence d'invalider la garantie. Si un objet ou un liquide tombe dans le boîtier, prenez contact avec votre revendeur pour qu'un technicien le retire de l'appareil en toute sécurité. Cet appareil ne doit pas être exposé aux égouttements ni aux éclaboussures et, par conséquent, aucun objet contenant un liquide, tel qu'un vase, ne doit être posé sur l'appareil. Le prolongateur de l'appareil est utilisé comme dispositif de débranchement. Celui-ci doit rester facilement accessible.



GARANTIE

L'électronique Elipson est conçue et fabriquée suivant les meilleurs standards de qualité. Si votre appareil Elipson présente un défaut, Elipson ou un revendeur agréé pourra prendre en charge la réparation dans les limites de cette garantie. La garantie est de 2 ans à partir de la date d'achat chez un revendeur agréé.

Définition de la garantie

La garantie est limitée à la réparation de l'équipement Elipson. En aucun cas, le transport, les coûts associés ainsi que l'installation ne sont couverts par la garantie.

La garantie n'est applicable qu'au premier propriétaire et n'est pas transférable.

La garantie ne s'applique pas dans les cas suivants :

- Le dommage est causé par une installation ou un branchement incorrect.
- Le dommage est causé par un usage incorrect, autre que celui décrit dans ce manuel, par négligence, ou modification du produit par une personne non autorisée par Elipson.
- Les dommages causés par des accidents, la foudre, l'eau, le feu, une chaleur excessive ou toutes autres causes ne pouvant être contrôlées par Elipson.
- Dans le cas d'une réparation par du personnel non autorisé. Cette garantie complète les garanties légales en vigueur dans le pays du revendeur agréé.

Comment faire réparer un produit sous garantie

Prenez simplement contact avec votre revendeur agréé. Pour garantir un transport dans de bonnes conditions, utilisez toujours l'emballage d'origine. Si vous utilisez un produit dans un autre pays que celui où vous l'avez acheté, prenez contact avec l'importateur de votre pays de résidence qui vous orientera vers un centre technique agréé.

La liste des distributeurs agréés est disponible sur le site : www.elipson.com

Pour valider votre garantie, vous devez produire comme preuve d'achat l'original de votre facture contenant la date de votre achat et le cachet de votre revendeur.

© Elipson 2018 - Elipson is a registered trademark of AV Industry.

Dear Customer,

Thank you for choosing this Elipson product.

Take time to read this manual carefully before installing your device.
It contains all the safety and operating instructions that should be followed to optimize the performances of your device. We highly recommend you to retain both packaging and user's manual for future use.

TABLE OF CONTENTS

I. Content of the box	12
II. Description	
1. Front panel	13
2. Rear panel	13
3. Remote control	14
III. Connections	
1. Speakers	15
2. Subwoofer	16
3. AUX 1	16
4. AUX 2	16
5. Optical	17
6. USB	17
7. IR in	17
8. Line out	17
9. Bluetooth	18
10. Optional: integration in a suspended ceiling	
10a. Installation with 1 MC mini	19
10b. Installation with 2 MC mini	19
IV. Operation	
1. LED indicators	20
2. Use	20
V. Specifications	20
Warnings	21
Warranty	21

I. CONTENT OF THE BOX

Before use, please check that the following accessories are in the box:

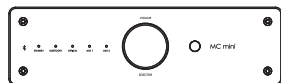

The MC Mini

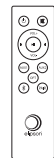

Remote control

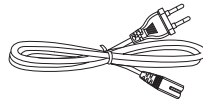

Power cable

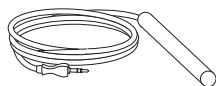

Deported IR sensor

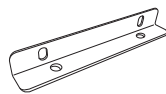

Mounting bracket (x2)



Screws (x8)
Ø2 x 6mm

II. DESCRIPTION

1. Front panel

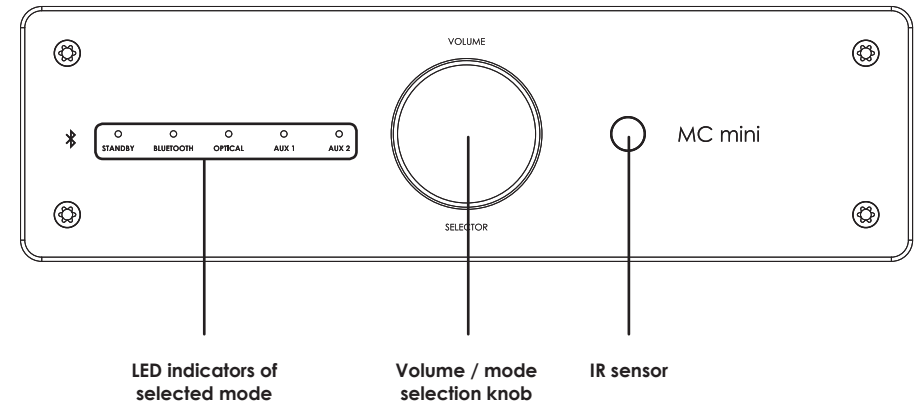

2. Rear panel

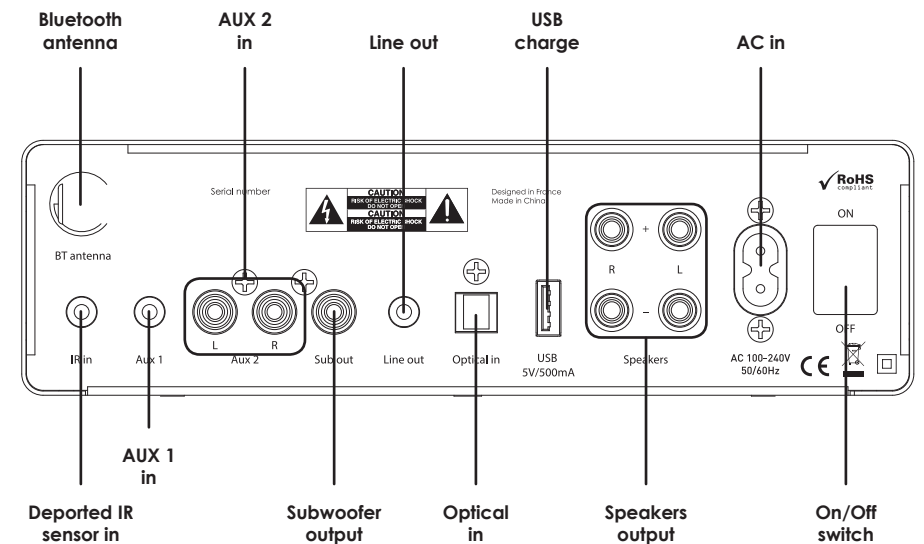

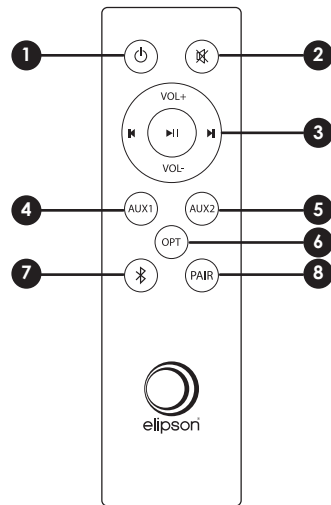

- 1 Power on /off
- 2 Mute
- 3 Directional pad:
 - up : Volume +
 - down : Volume -
 - left : previous track
 - right : next track
- 4 AUX 1 mode
- 5 AUX 2 mode
- 6 Optical mode
- 7 Bluetooth mode
- 8 Bluetooth pairing

1. Speakers

When connecting your speakers, connect the left speaker to the **L** binding post and the right speaker to the **R** binding post. Make sure to match up the cable ends: the **+** on the amplifier to the **+** of the speaker, the **-** on the amplifier to the **-** of the speaker.

You can connect your speakers in two different ways:

- Stripped cable: strip or twist 10 mm of cable before introducing it into the terminal.

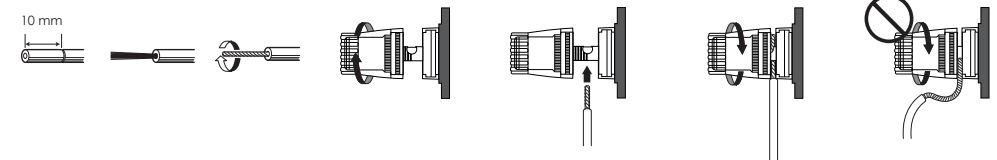

- Cable with banana plug: simply insert the banana plug into the terminal.

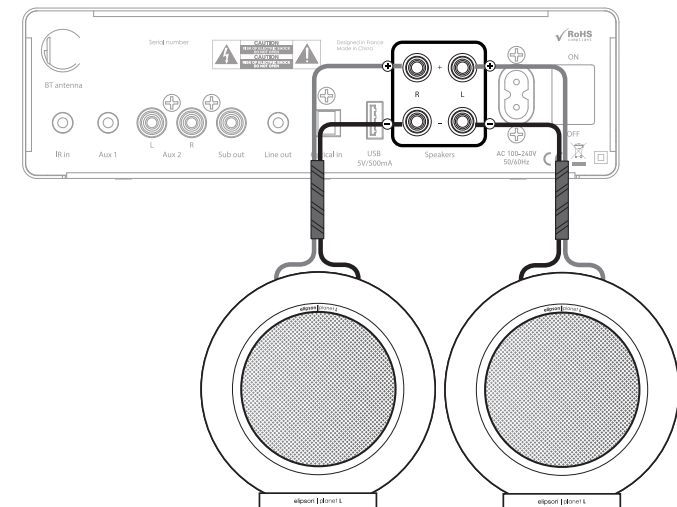
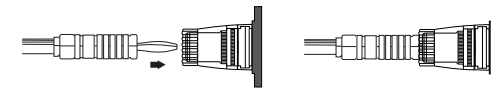

To connect a subwoofer, plug it into the "Sub out" using a RCA sub cable (not provided).

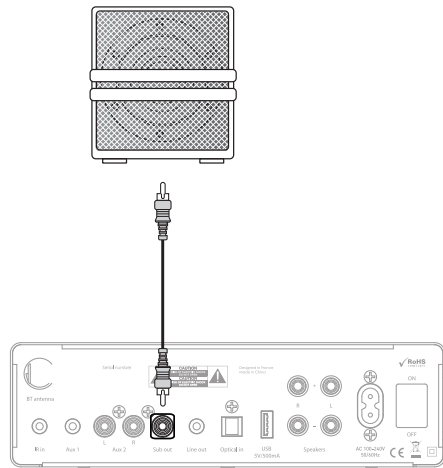

You can link any smartphone, MP3 player or any device equipped with a headphone output using a 3.5 mm mini-jack cable (not provided). To select this input, press the **AUX1** button on the remote control, or short press the "Mode selection" knob until the **AUX1** LED lights up.

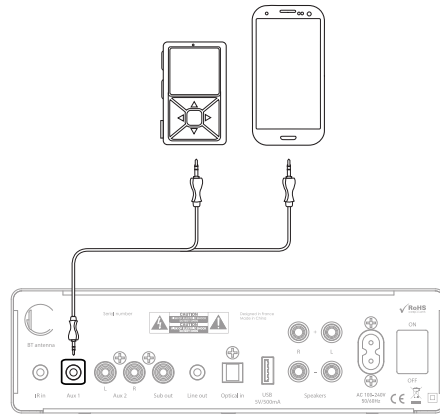

You can link devices equipped with RCA audio analog output. To select this input, press the **AUX2** button on the remote control, or short press the "Mode selection" knob until the **AUX 2** LED lights up.

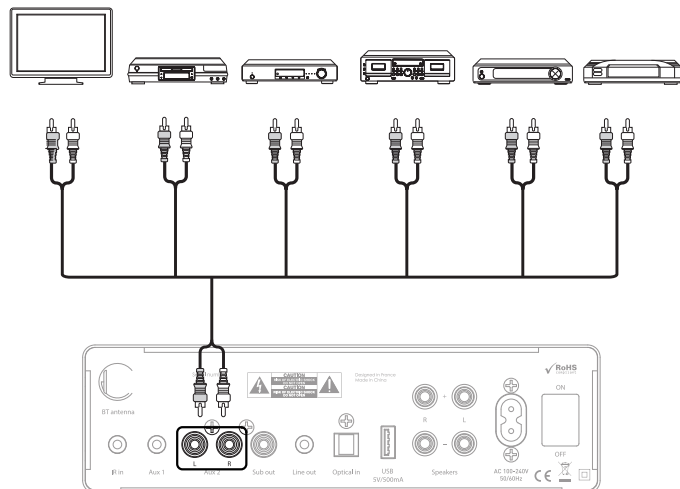

You can connect a device equipped with an optical output to enjoy digital quality sound. To select this input, press the **OPT** button on the remote control, or short press the "Mode selection" knob until the **Optical** LED lights up.

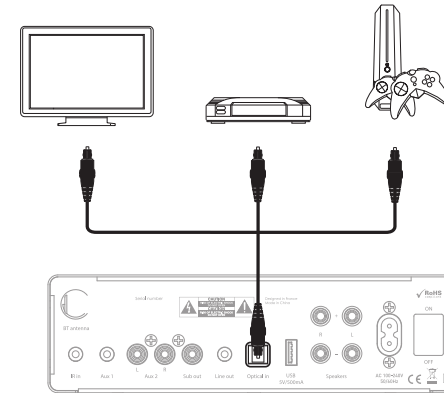

The USB plug allows you to charge your electronic devices up to 0.5A.

Any device with low consumption can be recharged by this USB port (cable not provided)

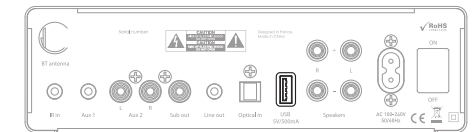

Allows you to use the IR deported sensor as part of an integration (such as suspended ceiling), by connecting it to the "IR in" input.

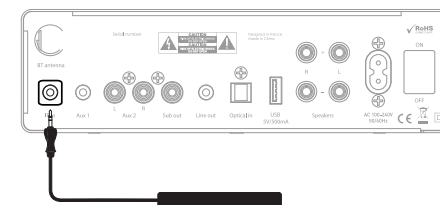

Allows you to connect the MC mini to another MC mini or another amplifier using the "Line out" output.

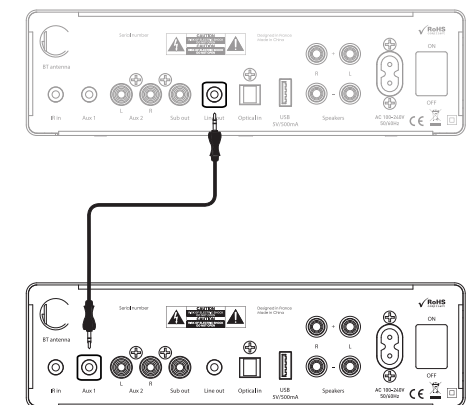

The MC mini features a wireless Bluetooth input so you can connect your smartphone, tablet or PC/Mac computer.

Whenever your Bluetooth source allows for it, a Bluetooth aptX link will be established to give you high performance audio quality.

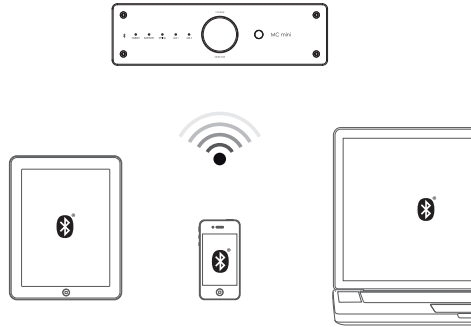

To connect :

- Select the Bluetooth input on the MC mini by pressing the  on the remote control.
- Press the **PAIR** button of the remote to enter pairing mode.
- The blue LED of the Bluetooth mode starts flashing.
- On your device, make sure the Bluetooth is on.
- In the list of available devices, select "Elipson MC mini".
- Once connected, the blue LED of the Bluetooth mode remains steady.
- Set the MC mini volume on a low level to avoid any damage on your system.
- Play music on your device.
- Adjust the volume as desired.

The MC mini remote control will control your device's play / pause / previous track / next track functions.

CAUTION : to maximize your Bluetooth connectivity, do not place the MC mini inside furniture made of metal or on the floor. This will diminish the range considerably and lead to temporary sound shortage or signal drop. A 10m range has been tested and confirmed in open space without signal loss or drop.

10. Optional : integration in a suspended ceiling

As part of an integrated installation, you can make the MC mini very discreet by setting it in a suspended ceiling.

Notes :

- Either upright or inverted mounting of the MC mini on the ceiling is possible.
- In order for the IR sensor to be detectable by the remote control, you will need to drill a hole in the suspended ceiling.

10a. Installation with 1 MC mini

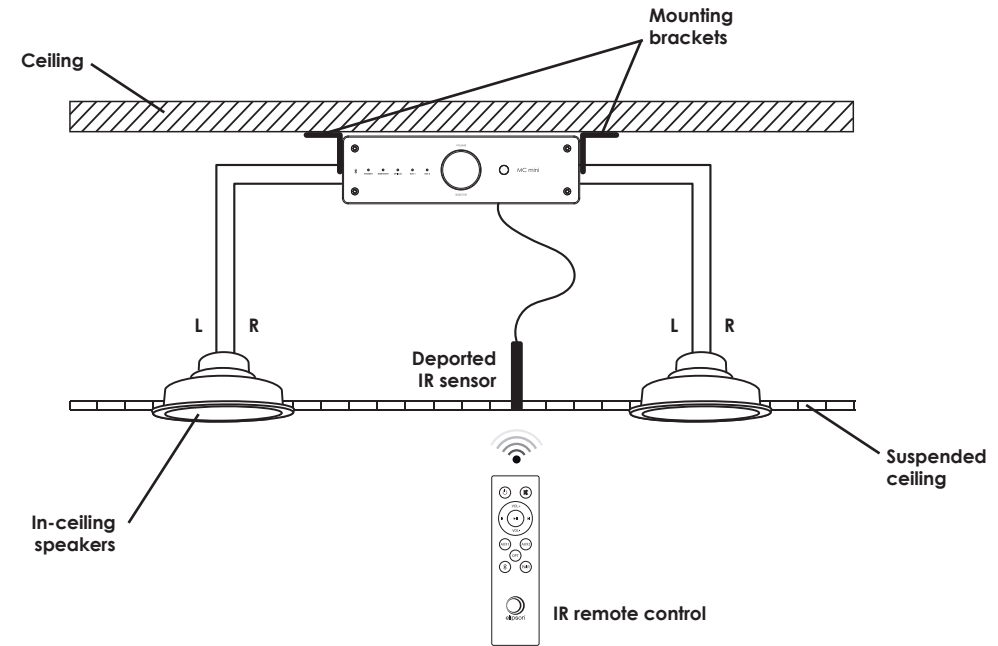

10b. Installation with 2 MC mini

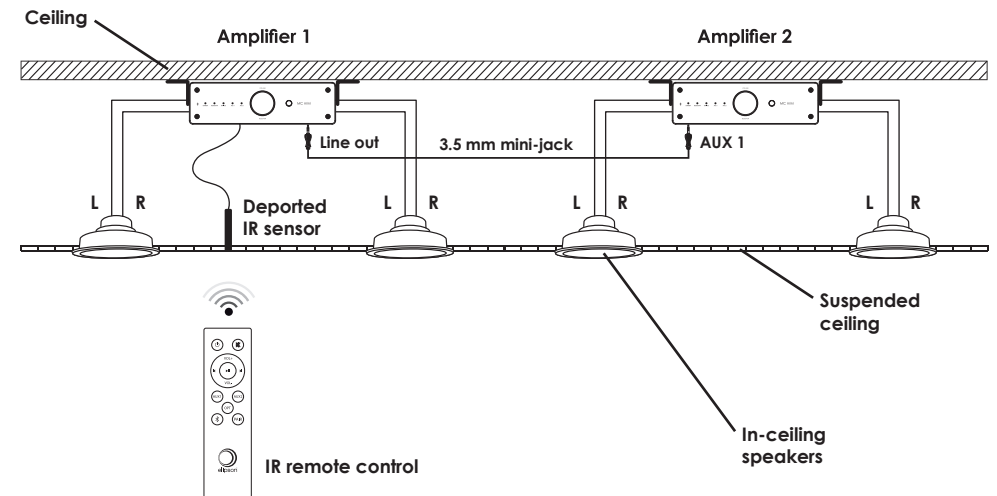



To work properly with the first amplifier, the volume of the second amplifier should be set at halfway position.

1. LED indicators

Standby mode : solid red/solid white
 Optical mode : solid white
 Bluetooth mode : flashing blue (pairing), solid blue (connected)
 AUX 1 mode : solid white
 AUX 2 mode : solid white

2. Use

Make sure the On/Off switch on the rear of the MC mini is ON.

To turn on the MC mini, press the  button of the remote control, or long press the volume knob.
 To turn off the MC mini, press the  button of the remote control, or long press the volume knob.

To switch between modes, short press the volume knob.

V. SPECIFICATIONS

- Class D amplifier
- Power : 2x 80W / 4 ohms (2x 40W / 8 Ohms)
- Bluetooth aptX

- Bluetooth input
- Optical input
- AUX input (3.5mm mini-jack)
- AUX RCA input (L and R)
- IR input (3.5mm mini-jack)
- Subwoofer RCA output
- Line out (3.5mm mini-jack)
- Speakers output (x2)
- USB port for charging (5V/500mA)

- Stand by / wake up mode
- Remote control
- Deported IR sensor
- Mounting brackets

- Dimensions : W210 x H60 x D210 mm

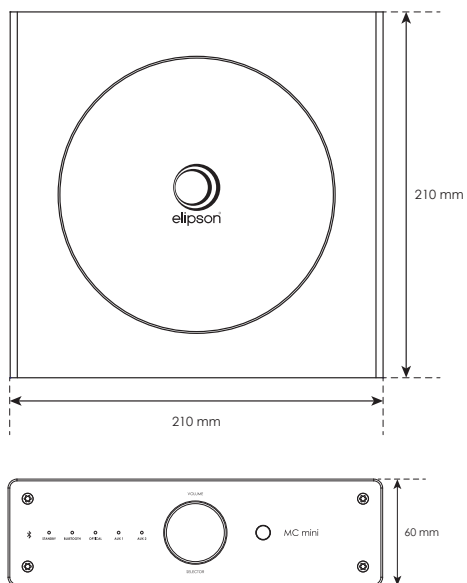

The Bluetooth word mark and logos are owned by the Bluetooth SIG Inc. and any use of such marks by Elipson is under license. Other trademarks and trade names are those of their respective owners.



Qualcomm aptX is a product of Qualcomm Technologies International, Ltd. Qualcomm is a trademark of Qualcomm Incorporated, registered in the United States and other countries, used with permission. aptX is a trademark of Qualcomm Technologies International, Ltd., registered in the United States and other countries, used with permission.

WARNINGS

Unpacking : The packaging (boxes and foam) was designed to effectively protect your ELIPSON electronics during transport and shipping. Please retain them for later use.

Protect the environment : If you wish to dispose of the packaging, keep in mind that it is recyclable. Please follow the appropriate steps to guarantee the protection of the environment according to your available facilities (for example, materials sorting). At the end of its life cycle, you should not throw this instrument into a standard waste receptacle. It should be brought to a recycling center for electronic equipment. This symbol on the product indicates that it was designed to be recycled according to specific procedures. You will therefore be making a very significant contribution to environmental preservation. This device respects the RoHS European Directive. This means that it does not emit polluting substances when it is recycled (lead, mercury, cadmium, hexavalent chromium, polybromobiphenyls, polybromodiphenylethers).

Precautions for use : This product is built according to rigorous norms and complies with security standards. Nevertheless, you should use it under normal conditions as described below. Verify the electrical currency voltage before plugging into the electrical outlet. This electronic device was designed to function in several countries. Verify that the electrical voltage chosen in the back of the device corresponds to your country's current. We recommend that you connect your amplifier completely before hooking it into the outlet.

Handle the electronic cord with care. When you unplug the power cord from an outlet, grasp it from the plug and not from the cable. If you do not expect to use the device for an extended period of time, unplug it from the outlet. Do not open the case. This device contains no part that the consumer can change. Accessing the inside of the device could lead to electric shock. Any modification to the product will result in invalidation of the guarantee. If an object or liquid enters the case, contact the vendor to arrange for a technician to remove it from the device to ensure safety. The apparatus shall not be exposed to dripping or splashing and objects filled with liquids, such as vases, shall not be placed on apparatus. The appliance coupler is used as disconnect device, the disconnect device shall remain readily operable.

WARRANTY

Elipson electronics has been designed and manufactured to the highest quality standards. If something goes wrong with your product, Elipson or its authorized distributor / dealer will handle the service and repair under these limited warranty terms. This limited warranty is valid for a 2-year period from original purchase date from an authorized Elipson dealer.

Terms of limited warranty

The warranty is limited to equipment repair. Neither transportation, nor any other costs, nor any risk for removal, transportation and installation of products is covered by this warranty. The warranty is only valid for the original purchaser and is not transferable. The warranty will not apply in cases other than defects in materials and / or workmanship at the date of purchase and will not be applicable in the following cases :

- Damages caused by wrong or incorrect installation or connection.
- Damages caused by incorrect use, other use than the one described in the owner's manual, negligence, unauthorized modification or use of parts or of accessories that are not authorized by Elipson.
- Damages caused by unauthorized, unsuitable or faulty ancillary equipment.
- Damages caused by accidents, lightning, water, fire, heat or any other disturbance that would not be under Elipson control or responsibility.
- For products, which serial number has been altered, deleted, removed or made illegible.
- In case of repair and service executed by an unauthorized service person.

This warranty complements any national/federal/regional law obligations of local distributors/dealers and does not affect your statutory rights as a customer.

To claim repair under warranty

To claim repair or service under warranty you simply have to contact your local Elipson dealer, from whom your equipment has been purchased. To ensure that you will be able to ship your damaged product in correct manner, always retain the original packaging of your Elipson equipment. If you cannot contact your original dealer, or if you are using your Elipson product outside the purchase country, you should contact Elipson national distributor in the residence country, who will advise where the equipment can be serviced.

You can also visit our web site to check our contact information : www.elipson.com

To validate your warranty, you need to produce, as a proof of purchase, your original purchase invoice specifying the date of purchase and stamped by your dealer.

© Elipson 2018 - Elipson is a registered trademark of AV Industry.

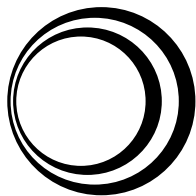

elipson®

www.elipson.com