



Projecteur numérique

# Manuel d'utilisation

# Informations de garantie et de copyright

## Garantie limitée

BenQ garantit ce produit contre tout défaut de matériel et de fabrication, dans des conditions normales d'utilisation et de stockage.

Toute réclamation au titre de la garantie nécessite la présentation d'une preuve de la date d'achat. Si le produit devait s'avérer défectueux pendant la période de garantie, l'obligation de BenQ et votre recours se limitent au remplacement des pièces défectueuses, assorti de la main-d'œuvre nécessaire. Pour bénéficier des services de garantie, il convient d'informer immédiatement le revendeur auprès duquel vous avez acheté le produit défectueux.

Important : La garantie susmentionnée est considérée caduque dès lors que l'utilisateur se sert du produit sans se conformer aux instructions écrites fournies par BenQ. L'humidité ambiante doit se situer entre 10% et 90%, la température doit être comprise entre 0°C et 35°C, l'altitude doit être inférieure à 4920 pieds et il faut éviter de faire fonctionner le projecteur dans un environnement poussiéreux. Cette garantie vous confère des droits spécifiques, auxquels peuvent s'ajouter d'autres droits qui varient d'un pays à l'autre.

Pour plus d'informations, visitez le site Web [www.BenQ.com](http://www.BenQ.com).

## Copyright

Copyright © 2021 BenQ Corporation. Tous droits réservés. Aucune partie du présent document ne peut être reproduite, transmise, transcrite, stockée dans un système d'archivage et traduite dans une langue ou dans un langage informatique, sous quelque forme ou par quelque moyen que ce soit (électronique, mécanique, magnétique, optique, chimique, manuel ou autre), sans l'autorisation écrite préalable de BenQ Corporation.

## Clause de non-responsabilité

BenQ Corporation exclut toute garantie, expresse ou implicite, quant au contenu du présent document, notamment en termes de qualité et d'adéquation à un usage particulier. Par ailleurs BenQ Corporation se réserve le droit de réviser le présent document et d'y apporter des modifications à tout moment sans notification préalable.

\*DLP, Digital Micromirror Device et DMD sont des marques commerciales de Texas Instruments. Toutes les autres marques sont la propriété de leurs détenteurs respectifs.

## Brevets

Veuillez aller à <http://patmarketing.benq.com/> pour les détails sur la couverture des brevets des projecteurs BenQ.

# Table des matières

<b>Informations de garantie et de copyright</b> .....	<b>2</b>
<b>Consignes de sécurité importantes</b> .....	<b>4</b>
<b>Introduction</b> .....	<b>7</b>
Contenu de l'emballage .....	7
Vue extérieure du projecteur .....	8
Commandes et fonctions.....	9
<b>Positionnement du projecteur</b> .....	<b>12</b>
Choix de l'emplacement .....	12
Identification de la taille de l'image projetée souhaitée.....	13
Monter le projecteur .....	14
Ajustement de l'image projetée .....	15
<b>Connexion</b> .....	<b>17</b>
<b>Fonctionnement</b> .....	<b>19</b>
Installer le dongle Diffusion média HDMI QS01 (Optionnel) .....	19
Mise en marche du projecteur .....	19
Configurer le dongle Diffusion média HDMI QS01 (Optionnel) .....	22
Utilisation des menus .....	24
Sécuriser le projecteur .....	25
Changement de signal d'entrée .....	26
Arrêt du projecteur .....	27
<b>Utilisation des menus</b> .....	<b>28</b>
Système de menus .....	28
<b>Entretien</b> .....	<b>45</b>
Entretien du projecteur .....	45
Informations relatives à la source lumineuse.....	46
<b>Dépannage</b> .....	<b>50</b>
<b>Caractéristiques</b> .....	<b>51</b>
Caractéristiques du projecteur .....	51
Dimensions .....	52
Fréquences de fonctionnement.....	53
Commande RS232.....	55

# Consignes de sécurité importantes

Votre projecteur a été conçu et testé conformément aux normes de sécurité les plus récentes en matière d'équipements informatiques. Cependant, pour assurer une utilisation sans danger, il est important de suivre les instructions de ce manuel ainsi que celles apposées sur le produit.

1. **Veillez lire le présent manuel avant d'utiliser votre projecteur pour la première fois.** Conservez-le pour toute consultation ultérieure.

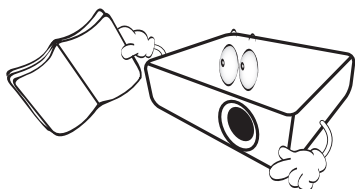

2. **Ne regardez pas directement l'objectif de projection lorsque l'appareil est en cours d'utilisation.** L'intensité du faisceau lumineux pourrait entraîner des lésions oculaires.

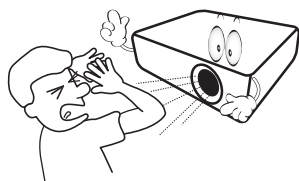

3. **Confiez les opérations d'entretien et de réparation à un technicien qualifié.**

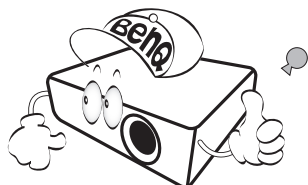

4. **N'oubliez pas d'ouvrir l'obturateur (le cas échéant) ni de retirer le couvercle de l'objectif (le cas échéant) lorsque la source lumineuse du projecteur est allumée.**

5. La source lumineuse atteint une température très élevée lorsque l'appareil est en cours d'utilisation. Attendez que le projecteur ait refroidi (environ 45 minutes) avant de retirer la source lumineuse pour la remplacer.

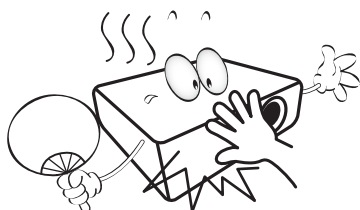

6. Dans certains pays, la tension d'alimentation n'est PAS stable. Ce projecteur est conçu pour fonctionner en toute sécurité à une tension située entre 100 et 240 volts CA. Cependant, une panne n'est pas exclue en cas de hausse ou de baisse de tension de l'ordre de  $\pm 10$  volts. **Dans les zones où l'alimentation secteur peut fluctuer ou s'interrompre, il est conseillé de relier votre projecteur à un stabilisateur de puissance, un dispositif de protection contre les surtensions ou un onduleur (UPS).**

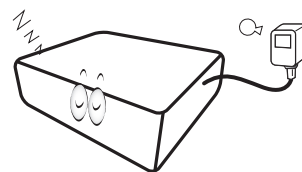

7. Évitez de placer des objets devant l'objectif de projection lorsque le projecteur est en cours d'utilisation car ils risqueraient de se déformer en raison de la chaleur ou de provoquer un incendie. Pour éteindre temporairement la source lumineuse, appuyez le bouton **ECO BLANK**.

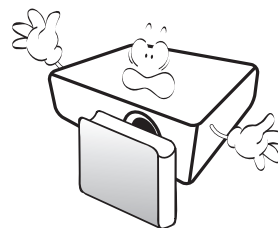

8. N'utilisez pas les sources lumineuses au-delà de leur durée de vie nominale. Une utilisation excessive des sources lumineuses pourrait entraîner leur éclatement en de rares occasions.

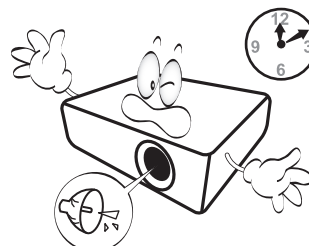



9. Ne remplacez jamais la source lumineuse ni aucun composant électronique tant que le projecteur n'est pas débranché.

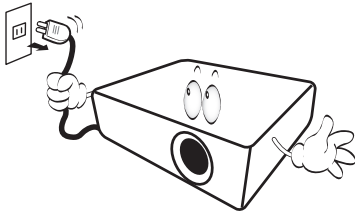

10. Ne posez pas cet appareil sur un chariot, un support ou une table instable. Il risquerait de tomber et d'être sérieusement endommagé.

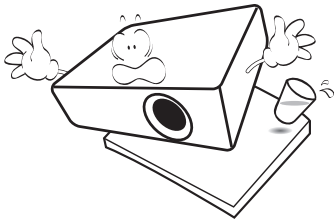

11. N'essayez en aucun cas de démonter ce projecteur. Un courant de haute tension circule à l'intérieur de votre appareil. Tout contact avec certaines pièces peut présenter un danger de mort. La seule pièce susceptible d'être manipulée par l'utilisateur est la lampe, elle-même protégée par un couvercle amovible.

Vous ne devez en aucun cas démonter ou retirer quelque autre protection que ce soit. Ne confiez les opérations d'entretien et de réparation qu'à un technicien qualifié.

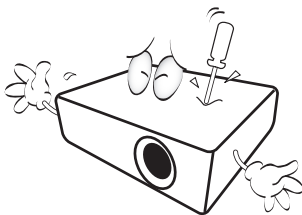

12. N'obstruez pas les orifices de ventilation.

- Ne placez pas le projecteur sur une couverture, de la literie ou toute autre surface souple.
- Ne recouvrez pas le projecteur avec un chiffon ni aucun autre élément.
- Ne placez pas de produits inflammables à proximité du projecteur.

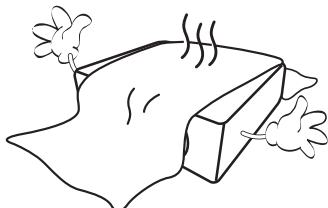

Une importante obstruction des orifices de ventilation peut entraîner une surchauffe du projecteur qui risque alors de prendre feu.

13. Placez toujours le projecteur sur une surface plane et horizontale avant de l'utiliser.

- N'utilisez pas le projecteur lorsqu'il est placé sur une surface inclinée à plus de 10 degrés sur la gauche ou la droite ou à plus de 15 degrés vers l'avant ou l'arrière. Une inclinaison trop importante du projecteur peut être à l'origine de dysfonctionnements, voire d'une détérioration de la source lumineuse.

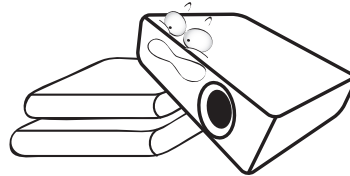

14. Ne posez pas le projecteur sur le flanc. Il risque de basculer et de blesser quelqu'un ou encore de subir de sérieux dommages.

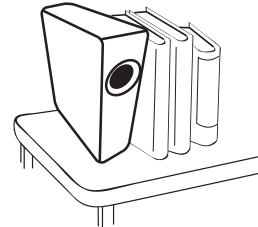

15. Ne vous appuyez pas sur le projecteur et ne placez aucun objet dessus. Une charge trop élevée risque non seulement d'endommager le projecteur, mais également d'être à l'origine d'accidents et de blessures corporelles.

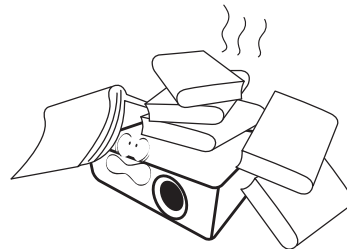

16. De l'air chaud et une odeur particulière peuvent s'échapper de la grille de ventilation lorsque le projecteur est sous tension. Il s'agit d'un phénomène normal et non d'une défaillance.

17. Ne placez pas de liquides sur le projecteur, ni à proximité. Tout déversement pourrait être à l'origine d'une panne. Si le projecteur devait être mouillé, débranchez-le de la prise secteur et contactez BenQ pour une réparation.

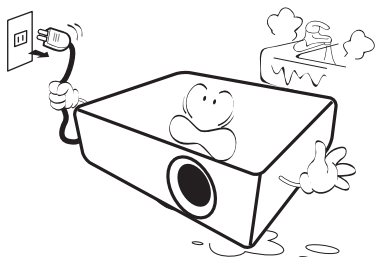

18. Cet appareil peut afficher des images renversées pour des configurations de montage au plafond/mur.

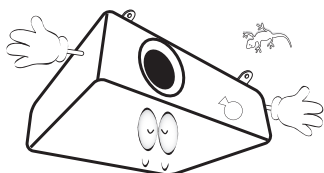

19. Cet appareil doit être mis à la terre.

20. Évitez de placer le projecteur dans l'un des environnements ci-dessous.

- Espace réduit ou peu ventilé. l'appareil doit être placé à une distance minimale de 50 cm des murs et l'air doit pouvoir circuler librement autour du projecteur.
- Emplacements soumis à des températures trop élevées, par exemple dans une voiture aux vitres fermées.
- Emplacements soumis à un taux d'humidité excessif, poussiéreux ou enfumés risquant de détériorer les composants optiques, de réduire la durée de vie de l'appareil ou d'assombrir l'image.

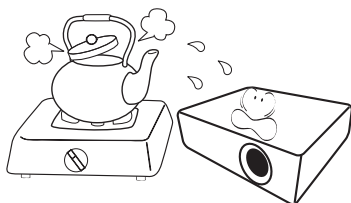

- Emplacements situés à proximité d'une alarme incendie.
- Emplacements dont la température ambiante dépasse 40°C / 104°F.
- Emplacements où l'altitude excède 3000 mètres (10000 pieds).

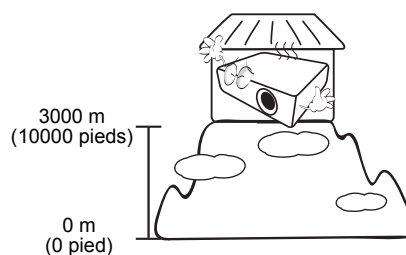

## Groupe de risque 2

1. Selon la classification de la sécurité photobiologique des sources lumineuse et systèmes de sources lumineuse, ce produit est du Groupe de risque 2, CEI 62471-5:2015.
2. Rayonnement optique éventuellement dangereux émis par ce produit.
3. Ne regardez pas la source lumineuse en fonction. Cela pourrait blesser vos yeux.
4. Comme pour toute source lumineuse, ne regardez pas directement le rayon lumineux.



**!** Hg – La lampe contient du mercure. Traiter en accord avec les lois locales d'élimination. Voir [www.lamprecycle.org](http://www.lamprecycle.org).

**!** Pour éviter d'endommager les puces DLP, ne dirigez jamais un faisceau laser de forte puissance dans l'objectif de projection.

# Introduction

## Contenu de l'emballage

Déballez le colis avec précaution et vérifiez qu'il contient tous les éléments mentionnés ci-dessous. Si l'un de ces éléments fait défaut, contactez votre revendeur.

### Accessoires fournis

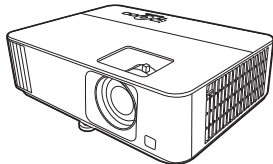

Projecteur

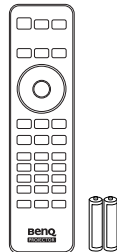

Télécommandes et piles

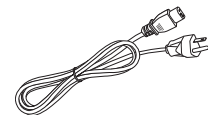

Cordon d'alimentation

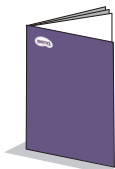

Guide de démarrage rapide

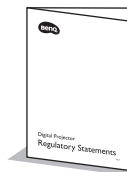

Déclarations réglementaires



Carte de garantie\*



• Les accessoires fournis dépendent de votre région et peuvent présenter des différences par rapport aux accessoires illustrés.

• \*La carte de garantie n'est fournie que dans certaines régions. Veuillez contacter votre revendeur pour des informations détaillées.

### Accessoires disponibles en option

1. Lampe supplémentaire
2. Lunettes 3D
3. Diffusion média HDMI QS01

### Remplacement des piles de la télécommande

1. Appuyez et faites glisser le couvercle des piles comme illustré.
2. Retirez les anciennes piles (si applicable) et installez deux piles AAA/LR03. Assurez-vous que les extrémités positives et négatives sont correctement positionnées, comme illustré.
3. Faites glisser le couvercle des piles en place (vous devez entendre un déclic).

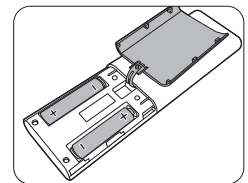
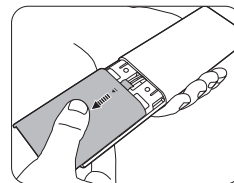

• N'exposez pas la télécommande et les piles à des environnements où les températures sont élevées et où le taux d'humidité est excessif, comme une cuisine, une salle de bain, un sauna, une véranda ou une voiture fermée.

• Remplacez toujours la pile par une pile du même type ou de type équivalent recommandé par le fabricant.

• Éliminez les piles usagées conformément aux instructions du fabricant et aux réglementations environnementales en vigueur dans votre région.

• Ne jetez jamais de piles dans le feu. Il existe un danger d'explosion.

• Si les piles sont épuisées ou si vous n'utilisez pas la télécommande pendant une période prolongée, retirez les piles pour éviter tout risque de dommage dû à une fuite éventuelle.

## Vue extérieure du projecteur

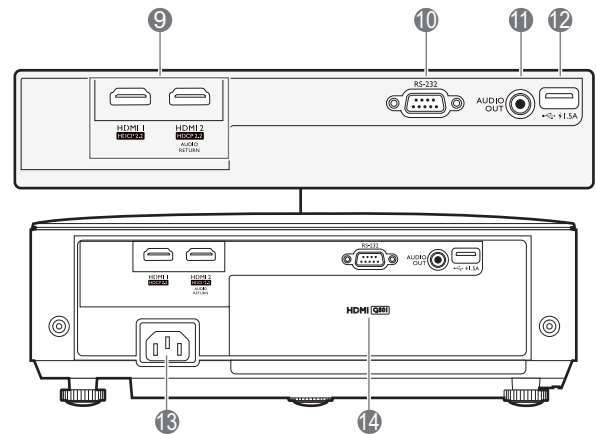
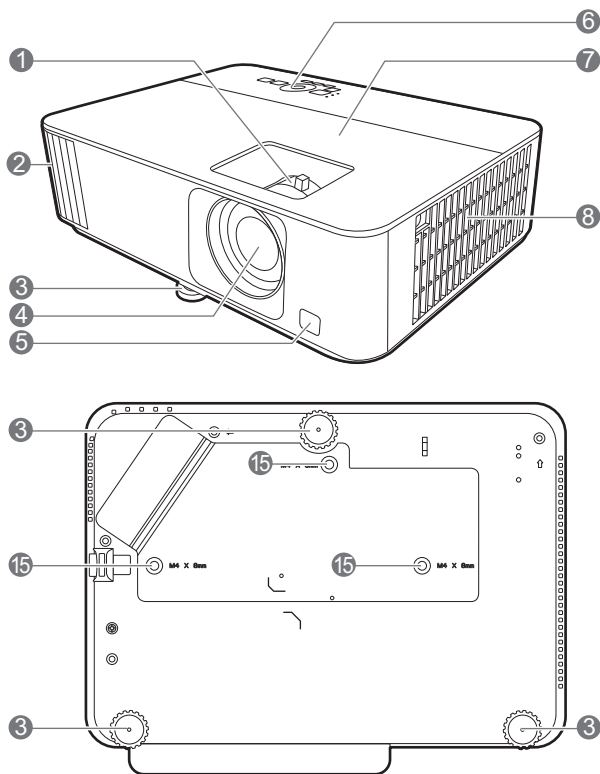

1. Molettes de mise au point et de zoom
2. Système de ventilation (sortie d'air)
3. Pieds de réglage
4. Objectif de projection
5. Capteur à infrarouge
6. Tableau de commande externe  
(Voir [Commandes et fonctions à la page 9.](#))
7. Couvercle de la lampe
8. Système de ventilation (entrée d'air)
9. Port d'entrée HDMI 1/HDMI 2

10. Port de commande RS-232
11. Prise de sortie audio
12. Port USB de type A (alimentation 1,5 A)
13. Prise d'alimentation secteur
14. Port de diffusion média HDMI QS01  
(QS01 un accessoire optionnel.)
15. Trous de montage au plafond

# Commandes et fonctions

## Projecteur et télécommande



Tous les appuis de touches décrits dans ce document sont disponibles sur la télécommande ou du projecteur.

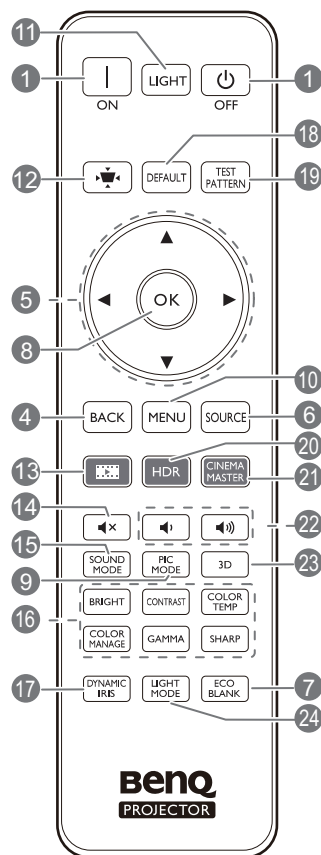
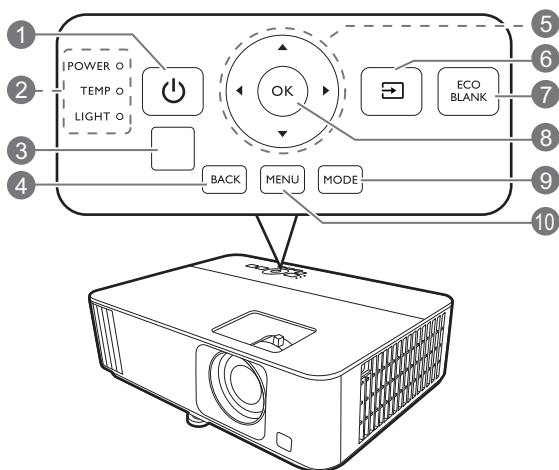

### 1. ALIMENTATION

Bascule le projecteur entre les modes veille et activé.

 ON /  OFF

Bascule le projecteur entre les modes veille et activé.

### 2. **POWER (Voyant de l'alimentation)/ TEMP (Voyant d'avertissement de surchauffe)/LIGHT (Voyant de la lumière)**

(Voir [Voyants à la page 49.](#))

### 3. Capteur à infrarouge

### 4. **BACK**

Retourne au menu OSD précédent, quitte et enregistre les paramètres de menu.

### 5. Touches de direction (, , ,

Lorsque le menu à l'écran (OSD) ou le menu ATV est activé, ces touches servent de flèches pour sélectionner les différentes options et effectuer les réglages nécessaires.

Quand le menu OSD et ATV est inactif, utilisable uniquement sous les sources compatibles CEC.

### 6. /SOURCE





Affiche la barre de sélection de la source.

### 7. **ECO BLANK**

Permet de masquer l'image à l'écran.



Évitez de placer des objets devant l'objectif de projection lorsque le projecteur est en cours d'utilisation car ils risqueraient de se déformer en raison de la chaleur ou de provoquer un incendie.

8. **OK**
- Confirme l'élément sélectionné dans le menu à l'écran (OSD) ou ATV.
  - En lecture média ATV, lit ou met en pause un fichier vidéo ou audio.
9. **MODE/PIC MODE**
- Sélectionne un mode d'image disponible.
10. **MENU**
- Active/Désactive l'affichage des menus à l'écran (OSD).
11. **LIGHT**
- Allume le rétroéclairage de la télécommande pendant quelques secondes. Pour garder le rétroéclairage allumé, appuyez sur une autre touche alors que le rétroéclairage est allumé. Appuyez la touche à nouveau pour éteindre le rétroéclairage.
12.  **TRAPÈZE**
- Affiche le menu du trapèze. Voir [Correction trapézoïdale à la page 16](#) pour des détails.
13.  **FILMMAKER MODE**
- Bascule à **FILMMAKER MODE**.
14.  **MUTE**
- Permet de basculer le son du projecteur entre désactivé et activé.
15. **SOUND MODE**
- Sélectionne un mode audio disponible.
16. Touches d'ajustement de la qualité d'image (**BRIGHT, CONTRAST, COLOR TEMP, COLOR MANAGE, GAMMA, SHARP**)
- Affichez les barres de réglage pour ajuster les valeurs de qualité de l'image appropriées.
17. **DYNAMIC IRIS**
- La fonction n'est pas disponible avec ce modèle.
18. **DEFAULT**
- Réinitialise la fonction actuelle à son paramètre prédéfini de l'usine.
19. **TEST PATTERN**
- Affiche le motif de test.
20. **HDR**
- Cette touche n'a pas de fonction avec ce modèle. HDR est automatiquement détecté par le projecteur.
21. **CINEMAMASTER**
- La fonction n'est pas disponible avec ce modèle.
22.  Touches de volume
- Diminue ou augmente le volume du projecteur.
23. **3D**
- Affiche le menu **3D**.
24. **LIGHT MODE**
- Sélectionne une puissance lumineuse appropriée parmi les modes fournis.

## Portée efficace de la télécommande

La télécommande doit être maintenue à un angle perpendiculaire de 30 degrés par rapport au(x) capteur(s) infrarouge du projecteur pour un fonctionnement optimal. La distance entre la télécommande et les capteurs ne doit pas dépasser 8 mètres (~ 26 pieds).

Assurez-vous qu'aucun obstacle susceptible de bloquer le rayon infrarouge n'est interposé entre la télécommande et le(s) capteur(s) infrarouge du projecteur.

- Projection frontale

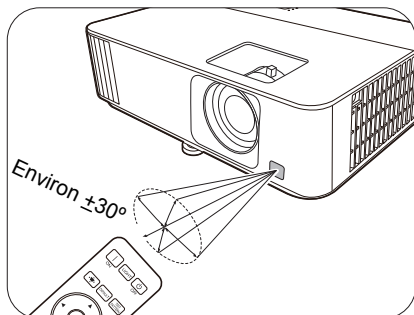

- Projection supérieure

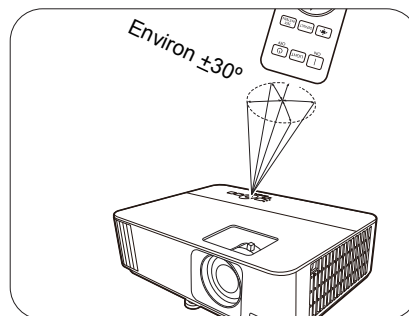

# Positionnement du projecteur

## Choix de l'emplacement

Avant de choisir un emplacement d'installation de votre projecteur, prenez les facteurs suivants en considération :

- Taille et position de votre écran
- Emplacement de la prise électrique
- Disposition et la distance entre le projecteur et les autres appareils

Vous pouvez installer le projecteur des manières suivantes.

### 1. Sol avant

Sélectionnez ce positionnement lorsque le projecteur est placé sur la table devant l'écran. Il s'agit du positionnement le plus courant lorsqu'une installation rapide et une bonne portabilité sont souhaitées.

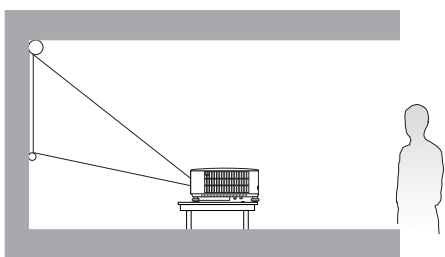

### 2. Sol arrière

Sélectionnez ce positionnement lorsque le projecteur est placé sur la table derrière l'écran. Cette configuration nécessite un écran de rétroprojection spécial.

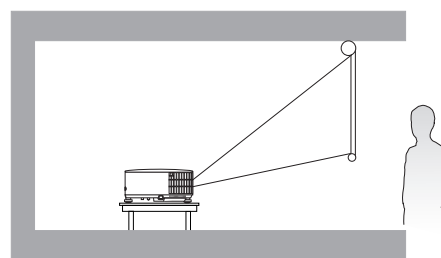

### 3. Plafond avant

Sélectionnez ce positionnement lorsque le projecteur est fixé au plafond, à l'envers devant l'écran. Procurez-vous le kit de montage au plafond BenQ chez votre revendeur afin de fixer votre projecteur au plafond.

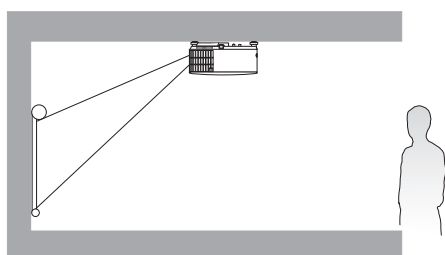

### 4. Plafond arr.

Sélectionnez ce positionnement lorsque le projecteur est fixé au plafond, à l'envers derrière l'écran. Cette configuration nécessite un écran de rétroprojection spécial ainsi que le kit de montage au plafond BenQ.

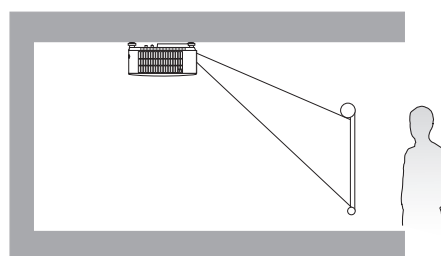

Après avoir allumé le projecteur, allez au menu **Avancé - Installation > Position du projecteur**, appuyez **OK** et appuyez ◀/▶ pour sélectionner un réglage.



## Identification de la taille de l'image projetée souhaitée

La distance entre la lentille du projecteur et l'écran, le réglage du zoom (si disponible) et le format vidéo ont chacune une incidence sur la taille de l'image projetée.

### Dimensions de projection

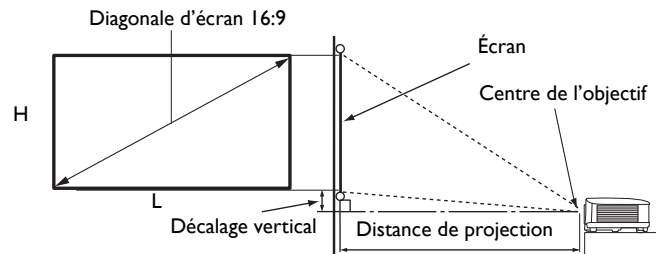

- Le format de l'écran est 16:9 et l'image projetée est au format 16:9

Taille d'écran			Distance de projection (mm)			Décalage vertical (mm)	
Diagonale		H (mm)	L (mm)	Distance min. (avec zoom max.)	Moyenne		Distance max. (avec zoom min.)
Pouce	mm						
30	762	374	664	748	859	970	37
40	1016	498	886	998	1145	1293	50
50	1270	623	1107	1247	1432	1616	62
60	1524	747	1328	1497	1718	1939	75
70	1778	872	1550	1746	2004	2263	87
80	2032	996	1771	1996	2291	2586	100
90	2286	1121	1992	2245	2577	2909	112
100	2540	1245	2214	2495	2864	3232	125
110	2794	1370	2435	2744	3150	3555	137
120	3048	1494	2657	2994	3436	3879	149
130	3302	1619	2878	3243	3723	4202	162
140	3556	1743	3099	3493	4009	4525	174
150	3810	1868	3321	3742	4295	4848	187
160	4064	1992	3542	3992	4582	5171	199
170	4318	2117	3763	4241	4868	5495	212
180	4572	2241	3985	4491	5154	5818	224
190	4826	2366	4206	4740	5441	6141	237
200	5080	2491	4428	4990	5727	6464	249
210	5334	2615	4649	5239	6013	6788	262
220	5588	2740	4870	5489	6300	7111	274
230	5842	2864	5092	5738	6586	7434	286
240	6096	2989	5313	5988	6873	7757	299
250	6350	3113	5535	6237	7159	8080	311
260	6604	3238	5756	6487	7445	8404	324
270	6858	3362	5977	6736	7732	8727	336
280	7112	3487	6199	6986	8018	9050	349
290	7366	3611	6420	7235	8304	9373	361
300	7620	3736	6641	7485	8591	9696	374

Par exemple, si vous utilisez un écran de 120 pouces, la distance de projection recommandée dans la colonne "**Moyenne**" est de 3436 mm.

Si la distance mesurée est de 3700 mm, la valeur la plus proche dans la colonne "**Moyenne**" est 3723 mm. Cette ligne indique qu'un écran de 130 pouces (environ 3,3 m) est requis.



Pour optimiser votre qualité de projection, nous suggérons de faire la projection en consultant les valeurs listées dans les lignes non grises.



Toutes les mesures sont approximatives et peuvent varier des tailles réelles.

Si vous avez l'intention d'installer le projecteur de façon permanente, BenQ vous recommande de tester physiquement la taille et la distance de projection à l'emplacement précis d'installation du projecteur avant de l'installer de façon permanente, afin de prendre en compte les caractéristiques optiques de ce projecteur. Cela vous aidera à déterminer la position de montage exacte la mieux adaptée à l'emplacement de votre installation.

## Monter le projecteur

Si vous avez l'intention de fixer votre projecteur, nous vous recommandons fortement d'utiliser le kit de montage spécialement conçu pour le projecteur BenQ, et de vous assurer qu'il est correctement installé.

Si vous utilisez un kit de montage d'une autre marque que BenQ, il existe un risque de sécurité lié à l'éventuelle chute du projecteur due à un mauvais attachement, lui-même imputable à des vis de diamètre ou de longueur inadaptes.

### Avant de monter le projecteur

- Achetez un kit de montage du projecteur BenQ à l'endroit où vous avez acheté votre projecteur BenQ.
- Demandez à votre revendeur d'installer le projecteur pour vous. Installer le projecteur par vous-même peut le faire tomber et causer des blessures.
- Suivez les procédures nécessaires pour empêcher le projecteur de tomber, par exemple lors d'un séisme.
- La garantie ne couvre pas les dommages causés par le montage du projecteur avec un kit de montage de projecteur d'une autre marque que BenQ.
- Prenez en compte la température ambiante où le projecteur est monté au plafond/mur. Si un radiateur est utilisé, la température autour du plafond peut être plus élevée que prévue.
- Lisez le manuel d'utilisation du kit de montage pour la gamme de couple. Serrez avec un couple dépassant les limites recommandées peut causer des dommages au projecteur et ensuite le faire tomber.
- Assurez-vous que la prise secteur est à une hauteur accessible pour que vous puissiez facilement arrêter le projecteur.

## Diagramme de configuration de montage au plafond/mur

Trou de la vis de montage au plafond/mur : M4 x 8 mm

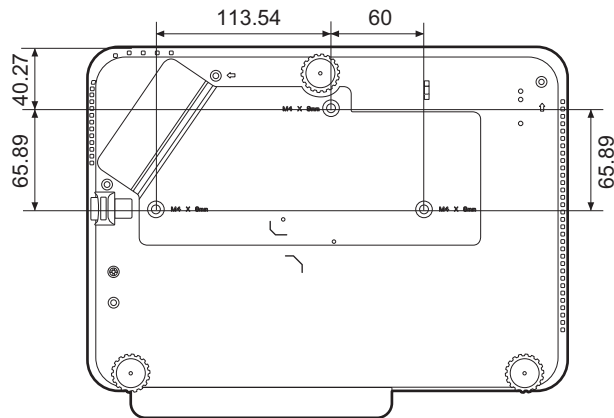

Unité : mm

## Ajustement de l'image projetée

### Ajustement de l'angle de projection

Si le projecteur ne se trouve pas sur une surface plane ou si l'écran et le projecteur ne sont pas perpendiculaires, l'image projetée présente une distorsion trapézoïdale. Vous pouvez régler les pieds de réglage pour ajuster l'angle horizontal.

Pour rentrer les pieds de réglage, vissez les pieds de réglage dans la direction inverse.

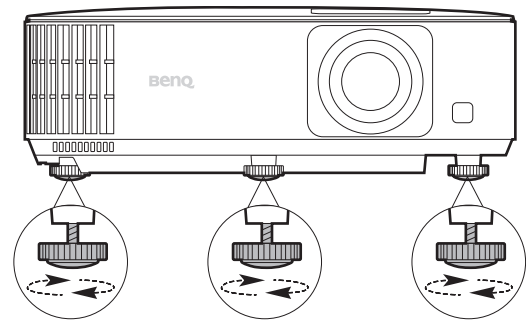

Ne regardez pas directement l'objectif du projecteur lorsque la source lumineuse est allumée. La lumière de la source lumineuse peut provoquer des dommages oculaires.

## Réglage fin de la taille et de la netteté de l'image

- Réglez la taille de l'image projetée à l'aide de la molette de zoom.

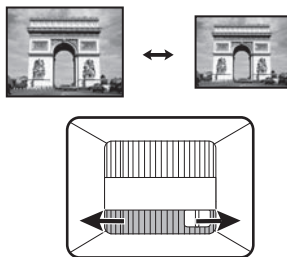

- Réglez la netteté de l'image à l'aide de la molette de mise au point.

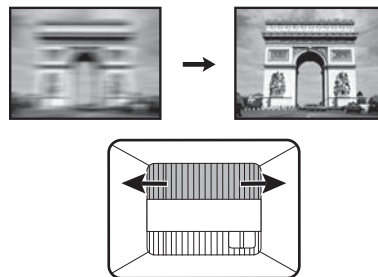

## Correction trapézoïdale

La distorsion trapézoïdale correspond au fait qu'une image projetée devient un trapèze du fait de l'angle de projection.

Pour corriger l'image déformée :

1. Affichez la correction **Trapèze 3D** depuis les menus suivants.
  - L'assistant de configuration lors de la configuration initiale du projecteur
  - Le système de menus **Base**
  - Le menu **Installation** du système de menus **Avancé**
2. Après que la page de correction **Trapèze 3D** apparaisse :
  - Appuyez ◀/▶ pour sélectionner V, H ou R.  
Sélectionner V corrige le trapèze des côtés verticaux.  
Sélectionner H corrige le trapèze des côtés horizontaux.  
Sélectionner R fait tourner l'image projetée dans le sens horaire ou antihoraire.
  - Appuyez ▲/▼ pour ajuster sa valeur.
  - Pour corriger automatiquement les côtés verticaux de l'image déformée, appuyez **OK** pendant 2 secondes, ou activez **Trapèze vertical auto** dans le menu **Installation**.

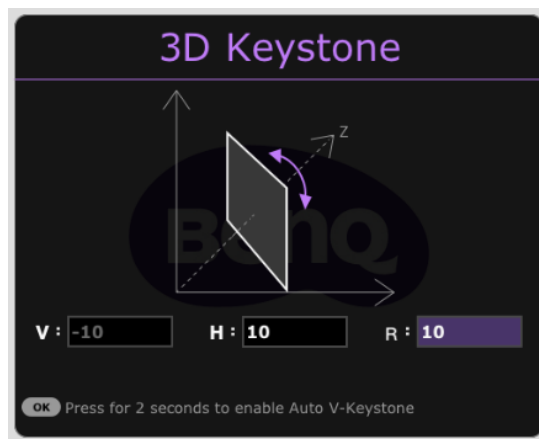
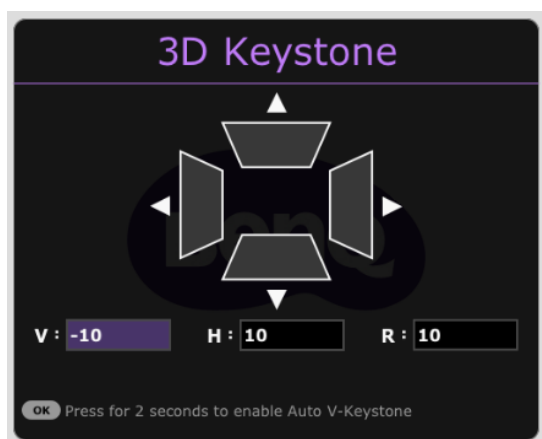

3. Quand c'est fait, appuyez **BACK** pour enregistrer vos modifications et quitter.

# Connexion

Pour connecter la source d'un signal au projecteur, procédez comme suit :

1. Mettez préalablement tous les appareils hors tension.
2. Utilisez les câbles de signal appropriés pour chaque source.
3. Branchez les câbles correctement.

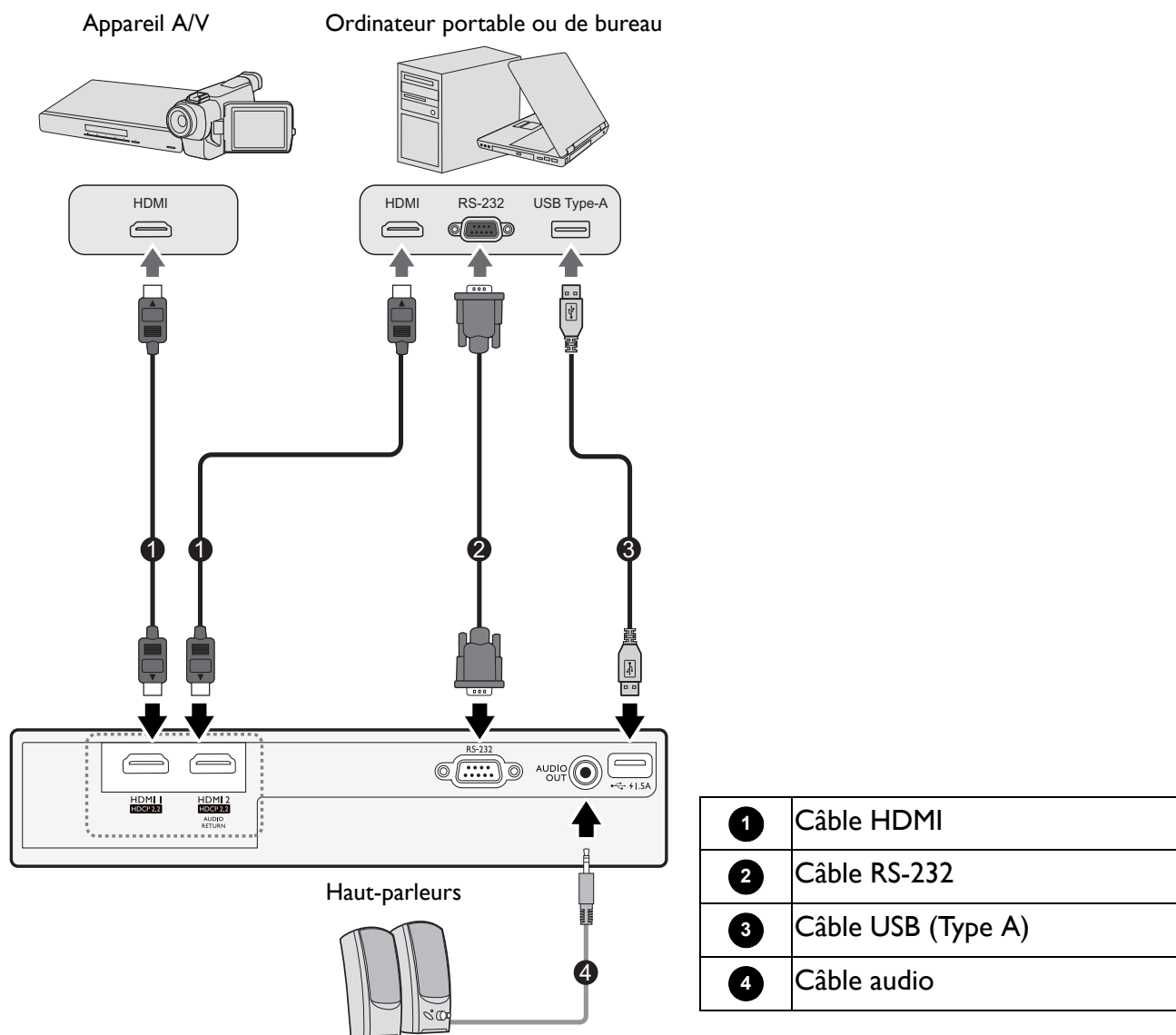

- Pour les connexions ci-dessus, certains câbles ne sont pas fournis avec le projecteur (voir [Contenu de l'emballage à la page 7](#)). Vous pouvez vous procurer ces câbles dans les magasins spécialisés en électronique.
- Les illustrations de connexion sont pour référence seulement. Les prises de connexion arrière disponibles sur le projecteur varient selon le modèle de projecteur.
- De nombreux ordinateurs portables n'activent pas automatiquement leur port vidéo externe lorsqu'ils sont connectés à un projecteur. Pour activer ou désactiver l'affichage externe, vous pouvez généralement utiliser la combinaison de touches FN + touche de fonction avec un symbole de moniteur. Appuyez simultanément la touche FN et la touche illustrée. Consultez le manuel de l'utilisateur de votre ordinateur portable pour connaître la combinaison de touches exacte.
- Si l'image vidéo sélectionnée ne s'affiche pas lors de la mise sous tension du projecteur et que la source vidéo sélectionnée est correcte, vérifiez que le périphérique vidéo est sous tension et fonctionne correctement. Vérifiez également que les câbles de signal sont bien connectés.

## Connexion du son

Le projecteur est équipé de haut-parleur(s) mono intégré(s), conçu(s) pour offrir une fonction sonore de base, afin d'accompagner les présentations professionnelles uniquement. Ils ne sont pas conçus ni prévus pour la reproduction sonore stéréo, contrairement à d'autres applications telles que le Home Cinéma. Toute entrée audio stéréo (le cas échéant) est mixée dans une sortie audio mono commune, par l'intermédiaire de(s) haut-parleur(s) du projecteur.

Le(s) haut-parleur(s) intégré(s) sera/seront désactivé(s) quand la prise **AUDIO OUT** est connectée.



- Le projecteur n'est étudié que pour les sons mono mixtes, même si une sortie audio/stéréo est branchée.

# Fonctionnement

## Installer le dongle Diffusion média HDMI QS01 (Optionnel)

Le dongle Diffusion média HDMI QS01 est un dongle pour TV Android (ATV) à utiliser avec le projecteur. Pour plus d'informations sur ce dongle, veuillez contacter l'endroit où vous avez acheté ce projecteur.

Si vous avez déjà le dongle, consultez les illustrations ci-dessous pour installer le dongle. Assurez-vous que le couvercle du dongle est correctement remis en place après avoir branché le dongle. Refermez toujours le couvercle du dongle avant de mettre l'appareil sous tension.

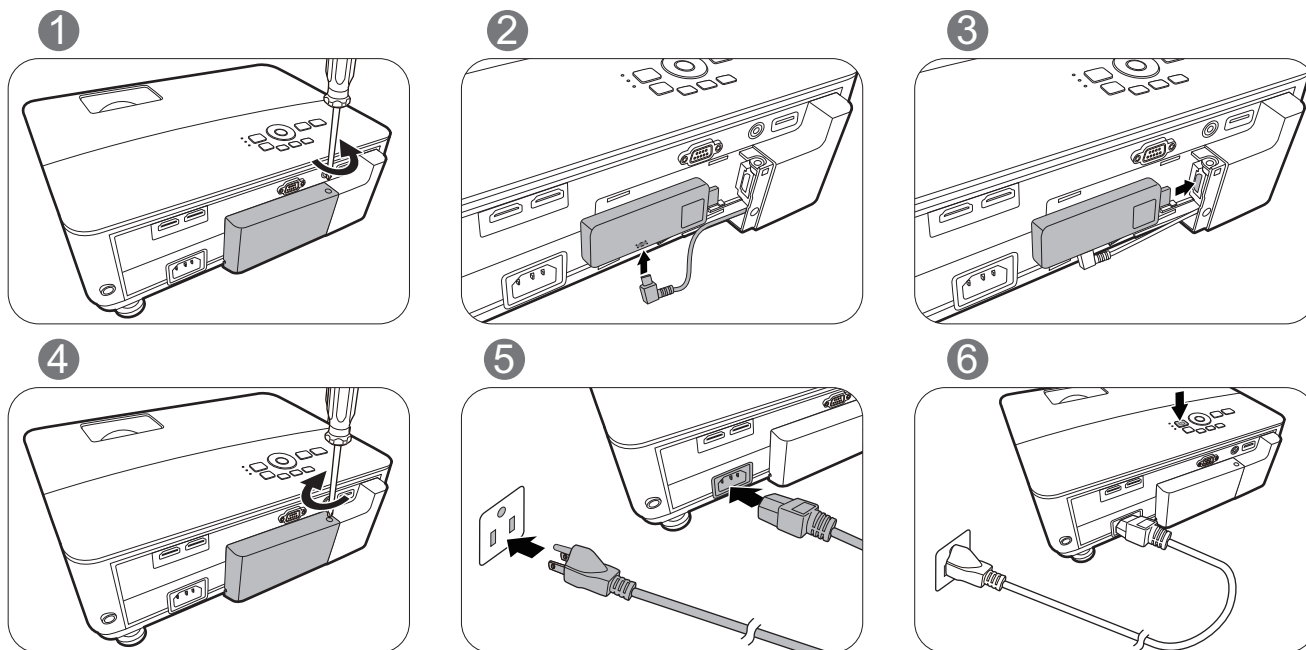





## Mise en marche du projecteur

1. Branchez le cordon d'alimentation. Allumez l'interrupteur de la prise secteur (le cas échéant). Le voyant d'alimentation du projecteur s'allume en orange une fois l'appareil mis sous tension.
2. Appuyez sur  pour démarrer le projecteur. Le voyant d'alimentation clignote en vert, puis reste allumé une fois le projecteur sous tension.

La procédure de démarrage dure environ 30 secondes. Peu après, un logo le démarrage est projeté.

Tournez la molette de mise au point pour améliorer la netteté de l'image, si nécessaire.

3. Si vous allumez le projecteur pour la première fois que, l'assistant de configuration apparaît pour vous guider dans la configuration du projecteur. Si vous avez déjà fait cela, ignorez cette étape et passez à l'étape suivante.

- Utilisez les touches de direction (/ / / ) sur le projecteur ou la télécommande pour vous déplacer dans les éléments du menu.
- Utilisez **OK** pour confirmer l'élément du menu sélectionné.

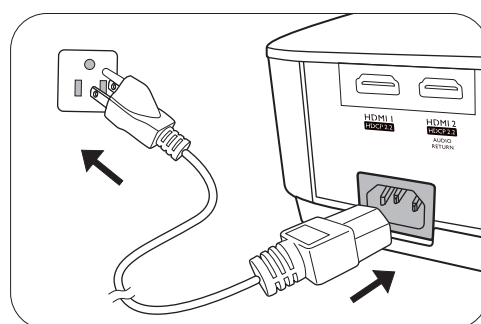

Les captures de l'assistant de configuration ci-dessous sont à titre indicatif uniquement et peuvent différer de l'apparence réelle.

Étape 1 :

Spécifiez **Position du projecteur**.

Pour plus d'informations sur la position du projecteur, voir [Choix de l'emplacement à la page 12](#).

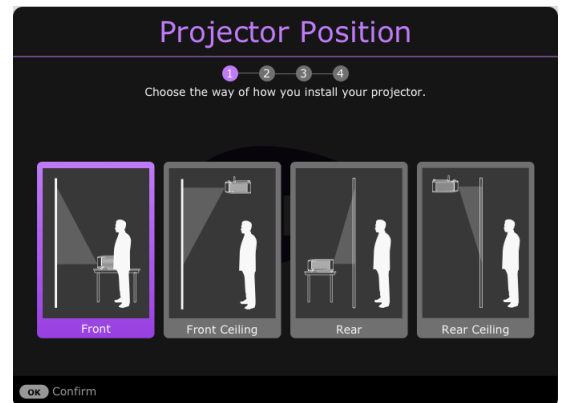

Étape 2 :

Spécifiez la **Langue** de l'OSD.

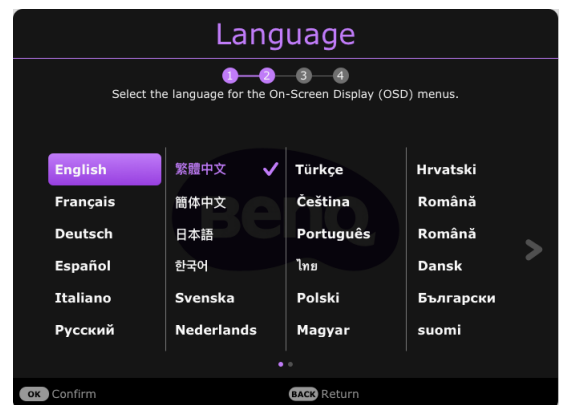

Étape 3 :

Spécifiez **Trapèze 3D**.

Si l'image projetée est déformée en raison d'une projection inclinée, procédez de la manière suivante pour corriger la forme de l'image projetée.

- Appuyez ◀/▶ pour sélectionner V, H ou R. Sélectionner V corrige le trapèze des côtés verticaux. Sélectionner H corrige le trapèze des côtés horizontaux. Sélectionner R fait tourner les images projetées dans le sens horaire ou antihoraire.
- Appuyez ▲/▼ pour ajuster sa valeur.

Quand vous avez fini, appuyez **OK** pour continuer à l'étape suivante.

Pour plus d'informations sur le trapèze, voir [Correction trapézoïdale à la page 16](#).

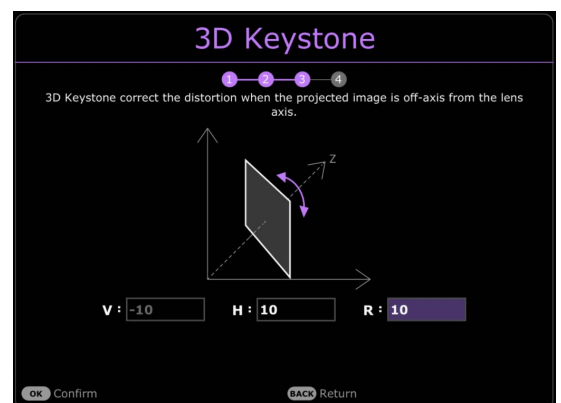
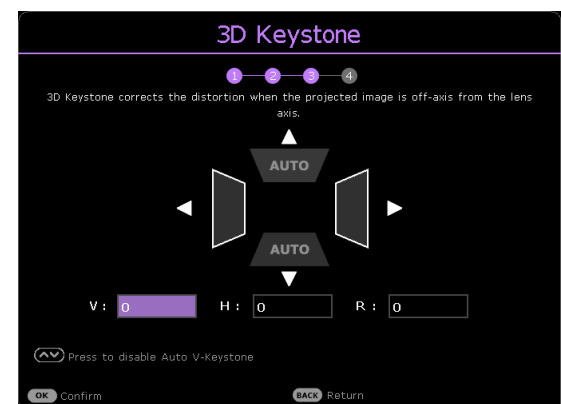

4. Si vous êtes invité à entrer un mot de passe, utilisez les touches de direction pour saisir les 6 chiffres du mot de passe. Voir [Utiliser la fonction de mot de passe à la page 25](#).



## 5. Allumez tous les appareils connectés.

Le projecteur recherchera des signaux d'entrée. Le signal d'entrée en cours d'analyse apparaît. Lorsque le projecteur ne détecte pas de signal valide, le message « Aucun signal » reste affiché jusqu'à ce qu'un signal d'entrée soit détecté.

Vous pouvez également appuyer le bouton /SOURCE pour sélectionner le signal d'entrée à afficher. Voir [Changement de signal d'entrée à la page 26](#).



- Veuillez utiliser des accessoires d'origine (p.ex. cordon d'alimentation) pour éviter des dangers potentiels tels que l'électrocution et l'incendie.
- Si le projecteur est encore chaud en raison d'une activité précédente, le ventilateur fonctionnera pendant 90 secondes environ avant que la lampe ne s'allume.



- 
- Les captures de l'assistant de configuration sont à titre indicatif uniquement et peuvent différer de l'apparence réelle.
  - Si la fréquence ou la résolution du signal se situe en dehors des limites acceptées par le projecteur, le message « Hors gamme » s'affiche sur un écran vierge. Sélectionnez un signal d'entrée compatible avec la résolution du projecteur ou sélectionnez une valeur inférieure pour le signal d'entrée. Voir [Fréquences de fonctionnement à la page 53](#).
  - Si aucun signal n'est détecté pendant 3 minutes, le projecteur passe automatiquement en mode économie.
  - Si « Rétablir tous les param. » est sélectionné, l'assistant de configuration apparaît après le redémarrage et Source auto est réinitialisée à sa valeur par défaut.

# Configurer le dongle Diffusion média HDMI QS01 (Optionnel)

## Avant de commencer

Vérifiez que vous avez :

- Une connexion Internet Wi-Fi
- Un compte Google

---

### Étape 1 :

Appuyez et maintenez **OK** pendant 5 secondes pour associer votre télécommande.

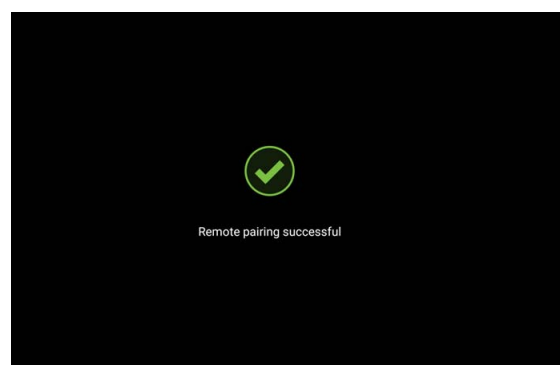
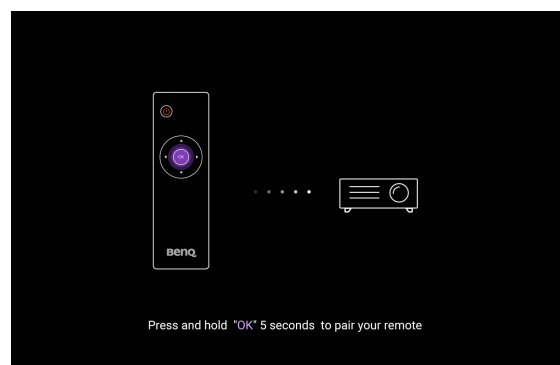

---

### Étape 2 :

Configurez votre appareil.

Il existe 3 options pour configurer votre appareil :

- Configuration rapide avec un téléphone Android

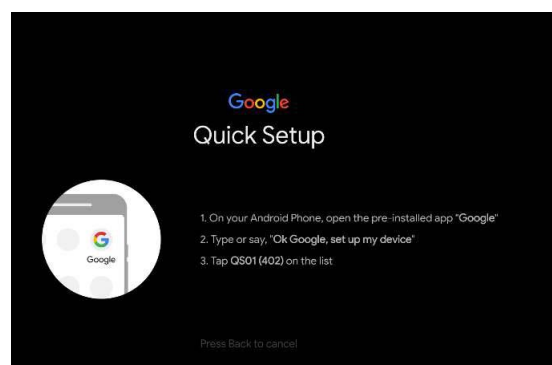

- Utilisation de votre téléphone ou de votre ordinateur

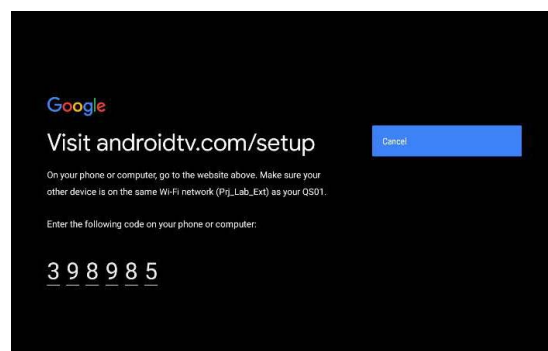

- Utilisation de votre télécommande

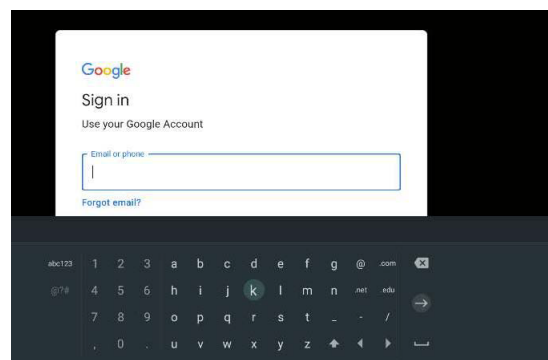

---

### Étape 3 :

Affichez l'écran d'accueil Android TV.

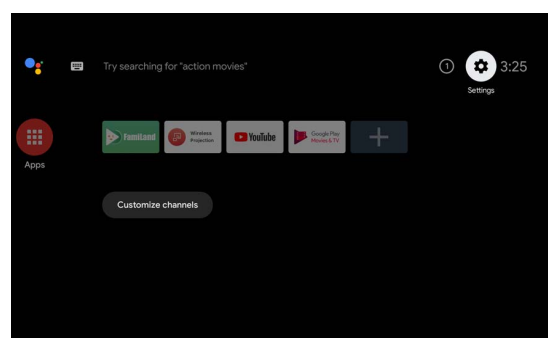

 Pour plus d'informations, visitez <https://support.google.com/androidtv/>.

---

## Utilisation des menus

Le projecteur offre deux types de menus à l'écran (OSD) qui permettent d'effectuer différents réglages et paramétrages.

- Menu OSD **Base** : fournit les fonctions principales des menus. (Voir [Menu De base à la page 28](#))
- Menu OSD **Avancé** : fournit les fonctions complètes des menus. (Voir [Menu Avancé à la page 29](#))

Pour accéder au menu OSD, appuyez **MENU** sur le projecteur ou la télécommande.

- Utilisez les touches de direction (**▲/▼/◀/▶**) sur le projecteur ou la télécommande pour vous déplacer dans les éléments du menu.
- Utilisez **OK** sur le projecteur ou la télécommande pour confirmer l'élément du menu sélectionné.

Lors de votre première utilisation du projecteur (après avoir terminé la configuration initiale), appuyez **MENU** et le menu OSD **Base** s'affiche.



Les captures du menu OSD ci-dessous sont à titre indicatif uniquement et peuvent différer de l'apparence réelle.

Vous trouverez ci-dessous une vue d'ensemble du menu OSD **Base**.

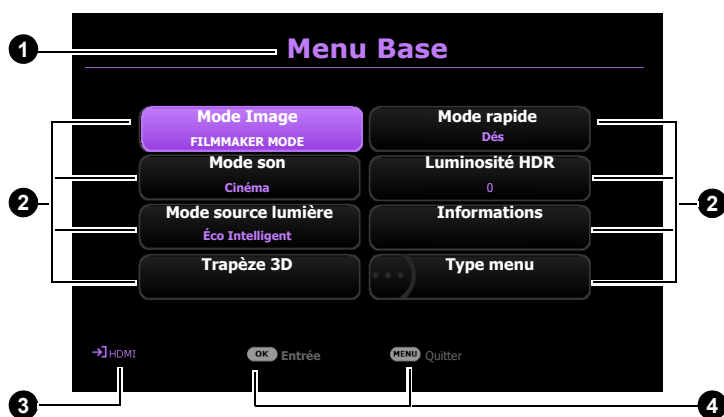

1 Type de menu

2 Sous-menu et statut

3 Signal d'entrée actuel

4 Touches de fonction

Si vous avez l'intention de basculer du menu OSD **Base** au menu OSD **Avancé**, suivez les instructions ci-dessous :

1. Allez au menu **Type menu** et appuyez **OK**.
2. Appuyez **▲ / ▼** pour sélectionner **Avancé** et appuyez **OK**. Votre projecteur basculera au menu OSD **Avancé**.

Vous trouverez ci-dessous une vue d'ensemble du menu OSD **Avancé**.

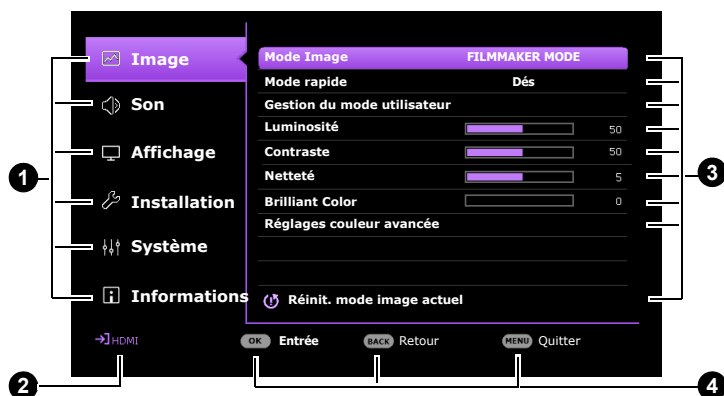

1 Menu principal

2 Signal d'entrée actuel

3 Sous-menu et statut

4 Touches de fonction

De même, quand vous avez l'intention de basculer du menu OSD **Avancé** au menu OSD **Base**, suivez les instructions ci-dessous :

1. Allez à **Système > Réglages des menus > Type menu** et appuyez **OK**.
2. Appuyez **▲/▼** pour sélectionner **Base**. Votre projecteur basculera au menu OSD **Base**.

## Sécuriser le projecteur

### Utiliser la fonction de mot de passe

#### Définir un mot de passe

1. Allez au menu **Avancé - Système > Réglages sécurité**. Appuyez **OK**. La page **Réglages sécurité** s'affiche.
2. Choisissez **Changer mot de passe** et appuyez **OK**.
3. Les quatre touches de direction (**▲, ►, ▼, ◀**) représentent respectivement 4 chiffres (1, 2, 3, 4). En fonction du mot de passe que vous souhaitez définir, appuyez les touches de direction pour entrer les six chiffres du mot de passe.
4. Confirmez le nouveau mot de passe en entrant à nouveau le nouveau mot de passe.
5. Pour activer la fonction **Verrou alimentation**, allez à **Système > Réglages sécurité > Verrou alimentation**, appuyez **OK** et **◀/►** pour sélectionner **Act**. Saisissez le mot de passe à nouveau.



- Les chiffres saisis s'affichent à l'écran sous la forme d'astérisques. Notez le mot de passe choisi et conservez-le dans un endroit sûr à l'avance ou immédiatement après l'avoir saisi de manière à pouvoir le retrouver facilement si jamais vous veniez à l'oublier.
- Une fois le mot de passe défini et le **Verrou alimentation** activé, vous ne pourrez utiliser le projecteur que si vous entrez le mot de passe correct à chaque démarrage.

#### Oubli du mot de passe

Si vous entrez un mot de passe incorrect, le message d'erreur du mot de passe s'affichera, suivi du message **Saisie mot de passe**. Si vous ne vous souvenez absolument plus du mot de passe, vous pouvez suivre la procédure de rappel de mot de passe. Voir [Procédure de rappel de mot de passe à la page 25](#).



Si vous entrez un mot de passe incorrect 5 fois de suite, le projecteur s'éteint automatiquement au bout de quelques secondes.

#### Procédure de rappel de mot de passe

1. Appuyez et maintenez **OK** pendant 3 secondes. Le projecteur affichera un code à l'écran.
2. Notez le numéro et éteignez votre projecteur.
3. Contactez le service d'assistance BenQ local pour le déchiffrer. Vous devrez peut-être fournir une preuve d'achat pour garantir que vous êtes autorisé à utiliser le projecteur.



## Modification du mot de passe

1. Allez au menu **Avancé - Système > Réglages sécurité**. Appuyez **OK**. La page **Réglages sécurité** s'affiche.
2. Choisissez **Changer mot de passe** et appuyez **OK**.
3. Entrez l'ancien mot de passe.
  - S'il est correct, un autre message **Saisie nouv. mot de passe** apparaît.
  - S'il n'est pas correct, un message d'erreur s'affichera, suivi du message **Saisie mot de passe actuel** pour vous permettre de réessayer. Vous pouvez appuyer **BACK** pour annuler la modification, ou essayer un autre mot de passe.
4. Entrez un nouveau mot de passe.
5. Confirmez le nouveau mot de passe en entrant à nouveau le nouveau mot de passe.

## Désactivation de la fonction de mot de passe

Pour désactiver la protection par mot de passe, allez au menu **Avancé - Système > Réglages sécurité > Verrou alimentation** et appuyez **OK** et **◀/▶** pour sélectionner **Dés.** Le message **Saisie mot de passe** apparaît. Entrez le mot de passe actuel.

- Si le mot de passe est correct, le menu OSD revient à la page **Réglages sécurité**. Vous n'aurez pas besoin d'entrer le mot de passe la prochaine fois que vous mettrez le projecteur sous tension.
- S'il n'est pas correct, un message d'erreur s'affichera, suivi du message **Saisie mot de passe actuel** pour vous permettre de réessayer. Vous pouvez appuyer **BACK** pour annuler la modification, ou essayer un autre mot de passe.



Bien que la fonction de mot de passe soit désactivée, vous devez conserver le mot de passe à portée de main au cas où vous auriez besoin de réactiver la fonction de mot de passe.

## Changement de signal d'entrée

Vous pouvez connecter le projecteur à plusieurs appareils en même temps. Il ne peut toutefois afficher qu'un plein écran à la fois. Lors de la mise en marche, le projecteur recherche automatiquement les signaux disponibles.

Assurez-vous que le menu **Avancé - menu Affichage > Recherche auto de la source** soit **Act** si vous voulez que le projecteur recherche automatiquement les signaux.

Pour sélectionner manuellement la source :

1. Appuyez **→**. Une barre de sélection de la source s'affiche.
2. Appuyez **▲/▼** jusqu'à la sélection du signal souhaité et appuyez **OK**.



Une fois le signal détecté, les informations concernant la source sélectionnée s'affichent dans le coin de l'écran pendant quelques secondes. Si plusieurs appareils sont connectés au projecteur, répétez les étapes 1-2 pour rechercher un autre signal.

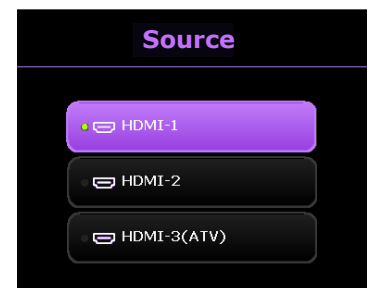

- Le niveau de luminosité de l'image projetée change en fonction des différents signaux d'entrée.
- Pour les meilleurs résultats d'affichage de l'image, sélectionnez et utilisez un signal d'entrée avec la résolution native du projecteur. Toute autre résolution sera adaptée par le projecteur en fonction du réglage de « Rapport H/L », ce qui peut causer des distorsions de l'image ou une perte de clarté de l'image. Voir [Format image à la page 36](#).



## Arrêt du projecteur

1. Appuyez sur  et un message de confirmation s'affiche. Si vous n'y répondez pas en quelques secondes, le message disparaît.
2. Appuyez  une seconde fois. Le voyant de l'alimentation clignote en orange, la source lumineuse s'éteint et les ventilateurs continuent à tourner pendant environ 90 secondes pour refroidir le projecteur.
3. Une fois le processus de refroidissement terminé, le voyant de l'alimentation est orange continu et les ventilateurs s'arrêtent. Débranchez le cordon d'alimentation de la prise secteur.

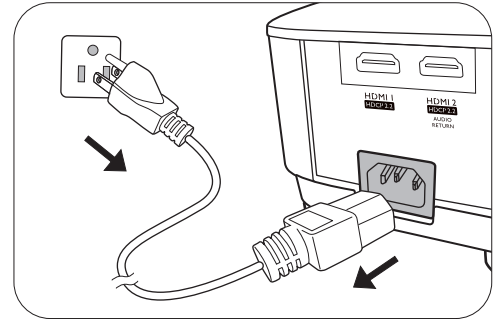

- Le projecteur ne peut pas être utilisé tant que le cycle de refroidissement n'est pas terminé, et ce, afin de protéger la source lumineuse.
- Évitez d'allumer le projecteur immédiatement après l'avoir éteint car la chaleur excessive peut raccourcir la durée de vie de la lampe.
- La durée de vie de la lampe varie selon les conditions environnementales et l'utilisation.

# Utilisation des menus

Notez que les menus à l'écran (OSD) varient en fonction du type de signal sélectionné et le modèle de projecteur que vous utilisez.

Les options des menus sont disponibles que lorsque le projecteur détecte au moins un signal valide. S'il n'y a pas d'équipement connecté au projecteur ou qu'aucun signal n'est détecté, seules certaines options sont accessibles.

## Système de menus

### Menu De base

Menu (Page de réf)	Options
Mode Image (30)	Bright/Living Room/Sports/FILMMAKER MODE/(3D)/(FILMMAKER MODE HDR)/(HLG)/User
Mode son (35)	Cinéma/Musiq/Jeux/Sports/Util
Mode source lumière (47)	Normal/ÉCO/Éco Intelligent/LampSave
Trapèze 3D (16)	H : -30 à +30
	V : -30 à +30
	R : -30 à +30
Mode rapide (30)	Dés/Act
Luminosité HDR (33)	-2/-1/0/1/2
Informations (44)	Résolution détectée
	Source
	Mode Image
	Mode source lumière
	Format 3D
	Système de couleurs
	Plage dynamique
	Durée d'utilisation source lumière
	Version micrologiciel
	Code de service
Type menu (42)	Base/Avancé



## Menu Avancé

### I. Menu principal : Image

#### Structure

Menu		Options
Mode Image		Bright/Living Room/Sports/ FILMMAKER MODE/(3D)/ (FILMMAKER MODE HDR)/ (HLG)/ISF Night/ISF Day/User
Mode rapide		Dés/Act
Gestion du mode utilisateur	Charger param. De	Bright/Living Room/Sports/ FILMMAKER MODE
	Renom.mode util.	
Luminosité		0 à 100
Contraste		0 à 100
Netteté		0 à 10
Brilliant Color		0 à 10
Sélection gamma		1,8/2,0/2,1/2,2/2,3/2,4/2,5/2,6/BenQ
Température couleur		Normal/Froid/Natif/Chaud
Réglage température couleur	Gain R/Gain V/ Gain B	0 à 200
	Décalage R/ Décalage V/ Décalage B	0 à 511
	R/V/B/C/M/J	Nuance/Saturation/Gain
Gestion couleur	W	Gain R/Gain V/Gain B
	Réinitialiser	
Mode source lumière		Normal/ÉCO/Éco Intelligent/LampSave
Luminosité HDR		-2/-1/0/1/2
Réinit. mode image actuel		Réinitialiser/Annuler

## Descriptions des fonctions

Menu	Descriptions	
<b>Mode Image</b>	<p>Le projecteur comporte plusieurs modes d'image prédéfinis pour vous permettre de choisir le mode le mieux adapté à votre environnement d'exploitation et au type d'image du signal d'entrée.</p> <ul style="list-style-type: none"><li>• <b>Bright</b></li></ul> <p>Optimise la luminosité de l'image projetée. Ce mode est adapté aux environnements où une grande luminosité est requise, comme les pièces bien éclairées.</p> <ul style="list-style-type: none"><li>• <b>Living Room</b></li></ul> <p>Avec la couleur bien saturée, la netteté affinée et un niveau de luminosité plus élevée, ce mode est approprié pour la diffusion de la télévision dans des pièces où il y a une petite quantité de lumière ambiante, par exemple votre salon.</p> <ul style="list-style-type: none"><li>• <b>Sports</b></li></ul> <p>Avec des couleurs bien saturées et un niveau de luminosité plus élevé, ce mode est idéal pour regarder des événements sportifs dans une pièce lumineuse.</p> <ul style="list-style-type: none"><li>• <b>FILMMAKER MODE</b></li></ul> <p>Ce mode est le meilleur pour regarder des films avec des couleurs précises et un contraste plus profond à un niveau de luminosité plus faible dans des pièces avec un peu de lumière ambiante, comme dans un cinéma commercial.</p> <ul style="list-style-type: none"><li>• <b>3D</b></li></ul> <p>Optimisé pour faire ressortir les effets 3D lorsque vous regardez du contenu 3D.</p>  <p>Ce mode n'est disponible que quand la fonction 3D est activée.</p> <ul style="list-style-type: none"><li>• <b>FILMMAKER MODE HDR</b></li></ul> <p>Fournit des effets de gamme dynamique élevée avec des contrastes de luminosité et de couleurs plus élevés pour les films Blu-ray HDR ou les jeux HDR. Ce mode est idéal pour afficher des films avec un contenu HDR10.</p> <ul style="list-style-type: none"><li>• <b>HLG</b></li></ul> <p>Offre des effets de gamme dynamique élevée avec des contrastes de luminosité et de couleurs plus élevés. <b>Mode Image</b> sera défini sur <b>HLG</b> automatiquement lors de la détection de métadonnées ou d'informations EOTF à partir de contenu de diffusion HLG.</p> <ul style="list-style-type: none"><li>• <b>User</b></li></ul> <p>Rappelle les paramètres personnalisés en fonction des modes d'image actuellement disponibles. Voir <a href="#">Gestion du mode utilisateur à la page 29</a>.</p>	
	<b>Mode rapide</b>	<p>Réduit le temps de réponse entre la source d'entrée et l'image affichée. Pour la latence optimisée, quand <b>Mode rapide</b> est activé, <b>Trapèze 3D/Format image</b> reviendra aux paramètres par défaut, et <b>Trapèze vertical auto</b> sera désactivé automatiquement.</p> <p>*<b>Mode rapide</b> ne peut être activé que pour la fréquence d'entrée ci-dessous, adoptée par la plupart des jeux populaires :</p> <ul style="list-style-type: none"><li>- 1080p 60Hz/120Hz/240Hz</li><li>- 4K 60Hz</li></ul>

---

Il y a un mode définissable par l'utilisateur si les modes d'image disponibles actuellement ne sont pas adaptés à vos besoins. Vous pouvez utiliser l'un des modes d'image (mis à part **User**) comme point de départ et personnaliser les paramètres.

• **Charger param. De**

1. Allez à **Image > Mode Image**.
2. Appuyez **◀/▶** pour sélectionner **User**.
3. Appuyez **▼** pour choisir **Gestion du mode utilisateur** et appuyez **OK**. La page **Gestion du mode utilisateur** est affichée.
4. Sélectionnez **Charger param. De** en appuyant **OK**.
5. Appuyez **▼/▲** pour sélectionner le mode d'image qui est proche de vos besoins.
6. Appuyez **OK** et **BACK** pour retourner au menu **Image**.
7. Appuyez **▼** pour sélectionner les options du sous-menu que vous voulez changer et ajustez les valeurs au moyen de **◀/▶**. Les ajustements définissent le mode utilisateur sélectionné.

**Gestion du mode utilisateur**

• **Renom.mode util.**

Sélectionnez pour renommer les modes d'image personnalisés (**User**). Le nouveau nom doit avoir au maximum 9 caractères y compris des lettres (A-Z, a-z), des chiffres (0-9), et l'espace ( ).

1. Allez à **Image > Mode Image**.
2. Appuyez **◀/▶** pour sélectionner **User**.
3. Appuyez **▼** pour choisir **Gestion du mode utilisateur** et appuyez **OK**. La page **Gestion du mode utilisateur** est affichée.
4. Appuyez **▼** pour choisir **Renom.mode util.** et appuyez **OK**. La page **Renom.mode util.** est affichée.
5. Utilisez **▲/▶/▼/◀** et **OK** pour définir les caractères souhaités.
6. Quand c'est fait, appuyez **BACK** pour enregistrer les modifications et quitter.

---

**Luminosité**

Plus la valeur est élevée, plus l'image est lumineuse. Réglez cette option pour que les zones noires de l'image restent noires et que les détails présents dans les zones sombres restent visibles.

---

**Contraste**

Plus la valeur est élevée, plus l'image est contrastée. Utilisez le contraste pour configurer le niveau de blanc après avoir ajusté la luminosité, afin d'adapter l'image au type de support que vous souhaitez afficher et à votre environnement.

---

**Netteté**

Plus la valeur est élevée, plus l'image est nette.

---

**Brilliant Color**

Cette fonction utilise un nouvel algorithme de traitement des couleurs et des améliorations au niveau du système pour permettre une luminosité plus élevée tout en offrant des couleurs plus vraies et plus éclatantes dans l'image. Elle permet une augmentation de luminosité de plus 50% dans les images en demi-teintes qui sont communes dans les scènes vidéo et naturelles, pour que le projecteur reproduise les images en couleurs réalistes et vraies.

---

---

### • Sélection gamma

Gamma se rapporte à la relation entre la source d'entrée et la luminosité d'image.

- **1,8/2,0/2,1/BenQ** : Sélectionnez ces valeurs en fonction de vos préférences.
- **2,2/2,3** : Augmente la luminosité moyenne de l'image. Le meilleur choix pour un environnement éclairé, une salle de réunion ou un salon.
- **2,4/2,5** : Le meilleur choix pour afficher les films dans un environnement sombre.
- **2,6** : Le meilleur choix pour afficher les films composés principalement de scènes sombres.

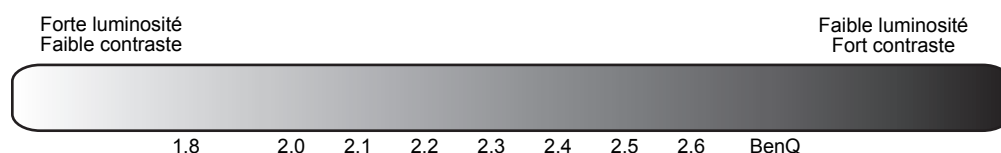

### Réglages couleur avancée

### • Réglage température couleur

Plusieurs réglages prédéfinis de température des couleurs sont disponibles. Les réglages disponibles peuvent varier selon le type de signal sélectionné.

- **Normal** : Préserve la couleur normale des blancs.
- **Froid** : Le blanc des images tire vers le bleu.
- **Natif** : Avec la température des couleurs d'origine de la source lumineuse et une luminosité plus élevée. Ce réglage est adapté aux environnements où une grande luminosité est requise, comme la projection des images dans les pièces bien éclairées.
- **Chaud** : Le blanc des images tire vers le rouge.

Vous pouvez également régler une température de couleur préférée en ajustant les options suivantes.

- **Gain R/Gain V/Gain B** : Ajuste le niveau de contraste des rouges, verts et bleus.
  - **Décalage R/Décalage V/Décalage B** : Ajuste le niveau de luminosité des rouges, verts et bleus.
-

---

## • Gestion couleur

La gestion des couleurs fournit six groupes de couleurs (RVBCMJ) à ajuster. Lorsque vous sélectionnez chaque couleur, vous pouvez ajuster sa plage et sa saturation en fonction de vos préférences.

Pour effectuer des ajustements, appuyez sur les flèches ▲/▼ pour choisir une couleur indépendante parmi le rouge (R), le vert (V), le bleu (B), le cyan (C), le magenta (M) ou le jaune (Y), puis appuyez **OK**. Les éléments de menu suivants sont affichés pour votre choix.

- **Nuance** : Une augmentation des valeurs donnera des couleurs composées d'une plus grande proportion des deux couleurs adjacentes. Veuillez vous reporter à l'illustration pour connaître l'interrelation des couleurs. Par exemple, si vous sélectionnez Rouge et réglez sa valeur sur 0, seul le rouge pur de l'image projetée sera sélectionné. L'augmentation des valeurs inclura le rouge proche du jaune et le rouge proche du magenta.

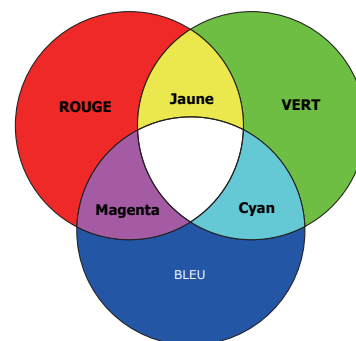

- **Saturation** : Ajuste les valeurs selon vos préférences. Chaque réglage apporté se reflétera immédiatement dans l'image. Par exemple, si vous sélectionnez Rouge et réglez sa valeur sur 0, seule la saturation du rouge pur sera affectée.
- **Gain** : Ajuste les valeurs selon vos préférences. Le niveau de contraste de la couleur primaire sélectionnée sera affecté. Chaque réglage apporté se reflétera immédiatement dans l'image.

Si vous avez sélectionné **W**, vous pouvez ajuster les niveaux de contraste du Rouge, du Vert et du Bleu en sélectionnant **Gain R**, **Gain V** et **Gain B**.

Pour rétablir tous les réglages aux valeurs par défaut de l'usine, choisissez **Réinitialiser**, et appuyez **OK**.



**Saturation** est la quantité de cette couleur dans une image vidéo. Une valeur inférieure donne des couleurs moins saturées ; une valeur de « 0 » supprime cette couleur complètement de l'image. Si la saturation est trop élevée, cette couleur sera trop vive et irréaliste.

### • Mode source lumière

Sélectionne une alimentation de source lumineuse appropriée parmi les modes fournis. Voir [Augmenter la durée de vie de la source lumineuse à la page 47](#).

### • Luminosité HDR

Le projecteur peut ajuster automatiquement les niveaux de luminosité de votre image en fonction de la source d'entrée. Vous pouvez également sélectionner manuellement un niveau de luminosité pour afficher une meilleure qualité d'image. Quand la valeur est supérieure, l'image devient plus brillante. Quand la valeur est inférieure, l'image devient plus sombre.

---

### Réinit. mode image actuel

Tous les ajustements que vous avez apportés au **Mode Image** sélectionné (y compris le mode prédéfini, **User**) retournent aux valeurs par défaut.

1. Appuyez **OK**. Le message de confirmation est affiché.
2. Utilisez ◀/▶ pour sélectionner **Réinitialiser** et appuyez **OK**. Le mode d'image actuel retourne aux réglages par défaut.



Les réglages suivants sont conservés : **Mode Image**.

---

## 2. Menu principal : **Son**

### Structure

Menu	Options
Mode son	Cinéma/Musiq/Jeux/Sports/Util
EQ sonore utilisateur	100Hz/300Hz/1kHz/ 3kHz/10kHz -10 à +10
Muet	Dés/Act
Volume	0 à 20
Bip de mise sous/hors tension	Dés/Act
Réinitialiser l'audio	Réinitialiser/Annuler

### Descriptions des fonctions



Menu	Descriptions
Mode son	<p>Cette fonction utilise la technologie TreVolo et Bongiovi DPS (Digital Power Station), qui intègre ses algorithmes brevetés avec 120 points d'étalonnage qui optimisent tout signal audio en temps réel pour ajouter de la profondeur, de la clarté, de la définition, de la présence et une imagerie de champ stéréo améliorée pour une expérience audio plus immersive. Les sons prédéfinis suivants sont disponibles : <b>Cinéma</b>, <b>Musiq</b>, <b>Jeux</b>, <b>Sports</b> et <b>Util</b>.</p> <p>Le mode <b>Util</b> permet de personnaliser les paramètres de son. Lors de la sélection du mode <b>Util</b>, vous pouvez apporter des ajustements avec la fonction <b>EQ sonore utilisateur</b>.</p> <p>Si la fonction <b>Muet</b> est activée, ajuster <b>Mode son</b> désactivera la fonction <b>Muet</b>.</p>
EQ sonore utilisateur	Sélectionnez les bandes de fréquence souhaitées (100 Hz, 300 Hz, 1k Hz, 3k Hz et 10k Hz) pour ajuster les niveaux selon votre préférence. Les réglages apportés ici définissent le mode <b>Util</b> .
Muet	Sélectionnez <b>Act</b> pour désactiver temporairement le haut-parleur interne du projecteur ou le volume sorti depuis la prise de sortie audio. Pour restaurer l'audio, sélectionnez <b>Dés</b> .
Volume	Ajuste le volume du haut-parleur interne du projecteur ou le volume sorti depuis la prise de sortie audio. Si la fonction <b>Muet</b> est activée, ajuster <b>Volume</b> désactivera la fonction <b>Muet</b> .
Bip de mise sous/hors tension	Définit le bip pour le projecteur sur <b>Act</b> ou <b>Dés</b> . Le <b>Bip de mise sous/hors tension</b> ne peut être ajusté qu'ici. La désactivation du son ou l'ajustement du niveau sonore n'a pas d'effet sur le <b>Bip de mise sous/hors tension</b> .
Réinitialiser l'audio	Retourne tous les ajustements que vous avez apportés dans le menu <b>Son</b> aux valeurs par défaut.

### 3. Menu principal : **Affichage**

#### Structure

Menu		Options
Format image		Auto/4:3/16:9
Recherche auto de la source		Dés/Act
Renom.source		HDMI-1/HDMI-2
3D	Mode 3D	Auto/Trame séquentielle/Dés
	Inverser sync 3D	Désactiver/Inverser
Format HDMI		Auto/Limité/Complet
Égaliseur HDMI	HDMI-1/HDMI-2	Auto/1/2/3/4/5
HDMI EDID	HDMI-1/HDMI-2/ HDMI-3	Amélioré/Standard
Paramètres HDMI	Contrôle électronique	Dés/Act
	Audio Return + (HDMI-2)	Dés/LPCM/RAW
	Lien Allumer	Dés/De l'appareil
	Lien Éteindre	Dés/Du projecteur
Réinitialiser affichage		Réinitialiser/Annuler

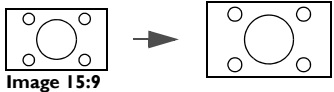
#### Descriptions des fonctions

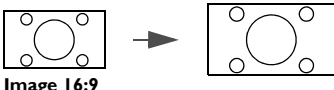
Menu	Descriptions	
<b>Format image</b>	Plusieurs options permettent de définir le format de l'image en fonction de votre source de signal d'entrée.  Ce réglage de l'image peut avoir un impact sur la latence dans le jeu. Nous vous suggérons de régler <b>Format image</b> sur <b>Auto</b> pour profiter d'un jeu à faible latence. Si vous sélectionnez d'autres options, <b>Mode rapide</b> sera désactivé.	
	<ul style="list-style-type: none"> <li>• <b>Auto</b> : Met une image à l'échelle proportionnellement pour qu'elle soit adaptée à la résolution native dans sa largeur horizontale ou verticale.</li> </ul>	
	<ul style="list-style-type: none"> <li>• <b>4:3</b> : Met une image à l'échelle afin qu'elle s'affiche au centre de l'écran en respectant un format 4:3.</li> </ul>	
	<ul style="list-style-type: none"> <li>• <b>16:9</b> : Met une image à l'échelle afin qu'elle s'affiche au centre de l'écran en respectant un format 16:9.</li> </ul>	
<b>Recherche auto de la source</b>	Permet au projecteur de rechercher automatiquement un signal.	



---

Renomme la source d'entrée actuelle à votre nom souhaité.

Sur la page **Renom.source** :

## Renom.source

1. Appuyez **OK** pour afficher le clavier à l'écran.
2. Appuyez sur ▲/▼/◀/▶ pour sélectionner chaque chiffre/lettre souhaité, et appuyez **OK** pour confirmer chaque saisie.
3. Répétez l'étape ci-dessus et lorsque vous avez terminé, appuyez **BACK** et ▼ pour choisir **Commencer**.
4. Appuyez **OK** et le nom de la source change.

---

Ce projecteur prend en charge la lecture de contenu en trois dimensions (3D) transféré via vos appareils vidéo compatibles 3D, tels que les consoles PlayStation (avec disques de jeu 3D), lecteurs Blu-ray 3D (avec disques Blu-ray 3D), et ainsi de suite. Après avoir connecté les appareils vidéo 3D au projecteur, portez les lunettes 3D BenQ et assurez-vous qu'elles sont allumées pour visionner le contenu 3D.

Lorsque vous regardez du contenu 3D :

- L'image peut sembler déplacée ; cependant, ce n'est pas un dysfonctionnement du produit.
- Faites des pauses appropriées lorsque vous regardez des contenus 3D.
- Arrêtez de regarder les contenus 3D si vous ressentez de la fatigue ou un inconfort.
- Gardez une distance à l'écran d'environ trois fois la hauteur effective de l'écran.
- Les enfants et les personnes ayant des antécédents d'hypersensibilité à la lumière, des problèmes cardiaques, ou toutes autres conditions médicales existantes devraient s'abstenir de regarder du contenu 3D.
- L'image peut sembler rougeâtre, verdâtre ou bleuâtre si vous ne portez pas de lunettes 3D. Cependant, vous ne remarquerez aucune déviation de couleur lors de la lecture de contenus 3D avec des lunettes 3D.
- La source 4K ne sera pas affichée.

## 3D

### • Mode 3D

Le réglage par défaut est **Auto** et le projecteur choisit automatiquement un format 3D approprié lors de la détection du contenu 3D. Si le projecteur ne peut pas reconnaître le format 3D, vous pouvez choisir **Trame séquentielle** pour celui-ci.

Quand **Mode 3D** est activé :

- Le niveau de luminosité de l'image projetée diminue.
- Le **Mode Image** ne peut pas être ajusté.
- Le **Trapèze 3D** ne peut être ajusté qu'avec des degrés limités.

### • Inverser sync 3D

Quand votre image 3D est déformée, activez cette fonction pour permuter l'image pour l'œil gauche et l'œil droit pour une expérience 3D plus confortable.

---

## Paramètres HDMI

---

### • Format HDMI

Sélectionne une plage de couleurs RVB appropriée pour corriger la précision des couleurs.

- **Auto** : Sélectionne automatiquement une plage de couleur appropriée pour le signal HDMI entrant.
- **Limité** : Utilise la plage limitée RVB 16-235.
- **Complet** : Utilise la plage complète RVB 0-255.

### • Égaliseur HDMI

Définit une valeur appropriée pour maintenir la qualité d'image HDMI lors de la transmission de données à longue distance.

### • HDMI EDID

Bascule entre **Amélioré** pour HDMI 2.0 EDID et **Standard** pour HDMI 1.4 EDID. La sélection de **Standard** qui prend en charge jusqu'à 1080p 60Hz peut résoudre des problèmes d'affichage anormaux avec certains anciens lecteurs.

### • Contrôle électronique

Lorsque vous activez cette fonction et connectez un appareil compatible HDMI CEC à votre projecteur avec un câble HDMI, allumer l'appareil compatible HDMI CEC allume automatiquement le projecteur, tandis qu'éteindre le projecteur éteint automatiquement l'appareil compatible HDMI CEC.

### • Audio Return + (HDMI-2)

Lorsque vous connectez un haut-parleur compatible eARC au projecteur avec des câbles HDMI, le son peut être renvoyé à ces haut-parleurs à partir du port HDMI 2 du projecteur.

L'audio **HDMI-1** peut être envoyé vers des haut-parleurs externes via la fonction eARC (**HDMI-2**).

### • Lien Allumer/Lien Éteindre

Quand vous connectez un appareil compatible HDMI CEC à votre projecteur avec un câble HDMI, vous pouvez définir le comportement de la mise sous tension/hors tension entre l'appareil et le projecteur.

<b>Lien Allumer &gt; De l'appareil</b>	Quand l'appareil connecté est allumé, le projecteur sera aussi activé.
<b>Lien Éteindre &gt; Du projecteur</b>	Quand l'appareil connecté est éteint, le projecteur sera aussi arrêté.

---

## Réinitialiser affichage

Retourne tous les paramètres du menu principal **Affichage** aux valeurs par défaut de l'usine.

---

## 4. Menu principal : **Installation**

### Structure

Menu	Options
Position du projecteur	Sol avant/Plafond avant/Arrière/Plafond arr. H : -30 à +30
Trapèze 3D	V : -30 à +30 R : -30 à +30
Trapèze vertical auto	Dés/Act
Test Pattern	Act/Dés
Mode Haute altitude	Act/Dés
Débit en bauds	9600/14400/19200/38400/57600/115200

### Descriptions des fonctions

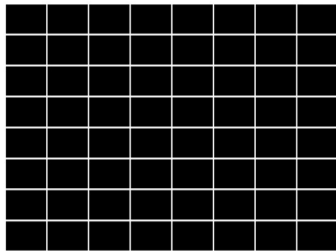
Menu	Descriptions
<b>Position du projecteur</b>	Vous pouvez installer le projecteur au plafond, derrière un écran ou encore l'associer à un ou plusieurs miroirs. Voir <a href="#">Choix de l'emplacement à la page 12</a> pour des détails.
<b>Trapèze 3D</b>	Voir <a href="#">Correction trapézoïdale à la page 16</a> pour des détails. Ce réglage de l'image peut avoir un impact sur la latence dans le jeu. Nous vous suggérons de régler <b>Trapèze 3D</b> les valeurs sur 0 pour profiter d'un jeu à faible latence. Si vous réglez <b>Trapèze 3D</b> sur d'autres valeurs, <b>Mode rapide</b> sera désactivé.
<b>Trapèze vertical auto</b>	Corrige automatiquement la distorsion trapézoïdale sur le côté gauche/droit de l'image projetée. Ce réglage de l'image peut avoir un impact sur la latence dans le jeu. Nous vous suggérons de désactiver <b>Trapèze vertical auto</b> pour profiter d'un jeu à faible latence. Activer <b>Trapèze vertical auto</b> désactivera <b>Mode rapide</b> .
<b>Test Pattern</b>	Ajuste la taille et la mise au point de l'image et vérifier que l'image projetée n'a pas de distorsion. 

---

Il est recommandé d'utiliser le **Mode Haute altitude** lorsque votre environnement est entre 1500 m et 3000 m au-dessus du niveau de la mer, et à une température ambiante entre 0°C et 30°C.

Si vous sélectionnez le « **Mode Haute altitude** », le niveau de bruit de fonctionnement peut être plus élevé en raison de la vitesse de ventilation nécessaire pour améliorer le système de refroidissement et les performances du projecteur.

### Mode Haute altitude

Si vous utilisez votre projecteur dans des conditions extrêmes autres que celles mentionnées ci-dessus, il est possible que celui-ci s'éteigne automatiquement afin d'éviter une surchauffe. Dans ce cas, vous pouvez résoudre le problème en sélectionnant le Mode Haute altitude. Cependant, il n'est pas garanti que le projecteur fonctionne correctement dans tous les environnements difficiles ou extrêmes.



N'utilisez pas le **Mode Haute altitude** si votre altitude est entre 0 m et 1500 m et la température ambiante est entre 0°C et 35°C. Le projecteur sera trop refroidi si vous activez ce mode dans cette condition.

---

### Débit en bauds

Sélectionnez un taux en baud qui est identique avec celui de votre ordinateur pour pouvoir connecter le projecteur avec un câble RS-232 approprié et mettre à jour ou télécharger le micrologiciel du projecteur. Cette fonction est destinée aux techniciens de service qualifiés.

---

## 5. Menu principal : **Système**

### Structure

Menu		Options		
<b>Langue</b>		English / Français / Deutsch / Italiano / Español / Русский / 繁體中文 / 简体中文 / 日本語 / 한국어 / Svenska / Nederlands / Türkçe / Čeština / Português / తెలుగు / Polski / Magyar / Hrvatski / Română / Norsk / Dansk / Български / Suomi / Indonesian / Ελληνικά / العربية / हिन्दी		
	<b>Réglages du fond</b>	<b>Écran de veille</b>	<b>BenQ/Noir/Bleu</b>	
<b>Réglages des menus</b>		<b>Type menu</b>	<b>Base/Avancé</b>	
		<b>Durée affichage menu</b>	<b>5 sec/10 sec/20 sec/30 sec/Toujours</b>	
		<b>Position des menus</b>	<b>Centre/Coin sup. Gauche/Coin sup. Droit/Coin inf. Droit/Coin inf. gauche</b>	
		<b>ISF</b>	<b>(Saisie mot de passe)</b>	
<b>Informations de source de lumière</b>		<b>Durée d'utilisation source lumière</b>		
		<b>Mode Normal</b>		
		<b>Mode ÉCO</b>		
		<b>Mode Éco Intelligent</b>		
		<b>LampSave</b>		
		<b>Heure équivalente de lumière</b>		
		<b>Voir manuel pour la formule détaillée</b>		
<b>Réglages fonctionnement</b>		<b>Réinit.compt.lum.</b>	<b>Réinitialiser/Annuler</b>	
		<b>Message de rappel</b>	<b>Dés/Act</b>	
		<b>Voyant diode</b>	<b>Dés/Act</b>	
	<b>Réglages mise sous/hors tension</b>	<b>Mise sous tension directe</b>	<b>Dés/Act</b>	
		<b>Hors tension auto</b>	<b>Désactiver/3 min/10 min/15 min/20 min/25 min/30 min</b>	
		<b>Diffusion média BenQ HDMI (QS01)</b>	<b>Dés/Act</b>	<b>Oui/Annuler</b>
	<b>Réglages sécurité</b>	<b>Verrou touches panneau</b>	<b>Dés/Act</b>	<b>Oui/Non</b>
<b>Changer mot de passe</b>				
<b>Verrou alimentation</b>				
<b>Réglages d'usine</b>		<b>Réinitialiser/Annuler</b>		
<b>Réinitialiser système</b>		<b>Réinitialiser/Annuler</b>		

## Descriptions des fonctions

Menu	Descriptions
<b>Langue</b>	Définit la langue des menus à l'écran (OSD).
<b>Réglages du fond</b>	<ul style="list-style-type: none"><li>• <b>Écran de veille</b> Permet de sélectionner le logo à afficher lors de la phase de démarrage du projecteur.</li><li>• <b>Type menu</b> Définit le type de menu OSD en fonction de vos besoins.</li><li>• <b>Durée affichage menu</b> Détermine le temps d'attente avant la désactivation du menu OSD lorsque vous n'actionnez aucune touche.</li><li>• <b>Position des menus</b> Définit la position du menu à l'écran (OSD).</li></ul>
<b>Réglages des menus</b>	<ul style="list-style-type: none"><li>• <b>ISF</b> Le menu ISF calibration est protégé par mot de passe et seulement accessible par des calibreurs ISF agréés. La ISF (Imaging Science Foundation) a développé des standards reconnus par l'industrie, produits avec soin pour une performance vidéo optimale et a mis en place un programme de formation pour les techniciens et les installateurs pour utiliser ces standards pour obtenir une qualité d'image optimale des périphériques d'affichage vidéo BenQ. Nous recommandons donc que la configuration et le calibrage soit effectués par un technicien d'installation certifié ISF.  Pour plus d'informations, veuillez visiter <a href="http://www.imagingscience.com">www.imagingscience.com</a> ou contactez le revendeur chez lequel vous avez acheté le projecteur.</li></ul>
<b>Informations de source de lumière</b>	<p>Cette page de menu affiche les informations suivantes :</p> <ul style="list-style-type: none"><li>• <b>Durée d'utilisation source lumière</b></li><li>• Heures de lumière utilisées sous <b>Mode Normal, Mode ÉCO, Mode Éco Intelligent, LampSave.</b></li><li>• Et les <b>Heure équivalente de lumière.</b></li></ul> <p>Pour des détails sur la façon de calculer les heures, voir <a href="#">Familiarisation avec les heures de la lumière à la page 46.</a></p> <p>Lorsqu'une nouvelle lampe est installée et que vous devez réinitialiser la minuterie, choisissez <b>Réinit.compt.lum.</b> et sélectionnez <b>Réinitialiser.</b></p>

---

- **Message de rappel**

Active ou désactive les messages de rappel.

- **Voyant diode**

Vous pouvez désactiver les lumières d'avertissement à diode. Ceci afin d'éviter toute perturbation de lumière lors de l'affichage des images dans une pièce sombre.

- **Réglages mise sous/hors tension**

- **Mise sous tension directe** : Permet au projecteur de s'allumer automatiquement lorsqu'il est alimenté par le cordon d'alimentation.
- **Hors tension auto** : Permet au projecteur de s'éteindre automatiquement si aucun signal d'entrée n'est détecté après un certain temps pour éviter une utilisation inutile de la source lumineuse.

- **Diffusion média BenQ HDMI (QS01)**

Avec le QS01 optionnel installé sur votre projecteur (voir [Installer le dongle Diffusion média HDMI QS01 \(Optionnel\) à la page 19](#)), vous pouvez sélectionner **Act** pour activer les fonctions liées au dongle Android TV (QS01), notamment :

- Le rappel du branchement du dongle ATV.
- Le mécanisme de poignée de main entre le dongle Android TV et le projecteur après la mise sous tension.

## Réglages fonctionnement

---

- **Verrou touches panneau**

Avec le verrouillage des touches du projecteur, vous pouvez éviter que les réglages de votre projecteur soient modifiés accidentellement (par des enfants, par exemple). Lorsque **Verrou touches panneau** est activé, aucune touche du projecteur ne fonctionnera à l'exception de **ALIMENTATION**.

Pour déverrouiller les touches du panneau, maintenez enfoncé ► (la touche droite) sur le projecteur ou la télécommande pendant 3 secondes.



Si vous éteignez le projecteur sans désactiver le verrouillage des touches du panneau, celui-ci sera toujours activé lors de la prochaine mise sous tension du projecteur.

- **Changer mot de passe/Verrou alimentation**

Voir [Utiliser la fonction de mot de passe à la page 25](#).

## Réglages sécurité

---

Rétablit les paramètres par défaut.



## Réglages d'usine

Les réglages suivants sont conservés : **Position du projecteur**, **Trapèze 3D**, **Trapèze vertical auto**, **Mode Haute altitude**, **Débit en bauds**, **Informations de source de lumière**, **Diffusion média BenQ HDMI (QS01)**, **Réglages sécurité**.

---

Retourne tous les paramètres du menu principal **Système** aux valeurs par défaut de l'usine.

## Réinitialiser système



Les réglages suivants sont conservés : **Informations de source de lumière**, **Diffusion média BenQ HDMI (QS01)**, **Réglages sécurité**.

---

## 6. Menu principal : Informations

### Structure

Menu	Options
Résolution détectée	
Source	
Mode Image	
Mode source lumière	
Format 3D	
Système de couleurs	
Plage dynamique	
Durée d'utilisation source lumière	
Version micrologiciel	
Code de service	

### Descriptions des fonctions

Menu	Descriptions
Résolution détectée	Indique la résolution native du signal d'entrée.
Source	Indique la source actuelle du signal.
Mode Image	Indique le mode sélectionné sur le menu <b>Image</b> .
Mode source lumière	Indique le mode de la source lumineuse utilisée.
	Affiche le mode 3D actuel.
Format 3D	 <b>Format 3D</b> n'est disponible que quand 3D est activé.
Système de couleurs	Indique le format du système d'entrée.
Plage dynamique	Indique la gamme dynamique de l'image, p.ex. SDR, HDR10, HLG, etc.
Durée d'utilisation source lumière	Indique le nombre d'heures d'utilisation de la lumière.
Version micrologiciel	Affiche la version de micrologiciel de votre projecteur.
Code de service	Indique le numéro de série du projecteur.



# Entretien

## Entretien du projecteur

### Nettoyage de l'objectif

Nettoyez l'objectif dès que vous remarquez que sa surface est sale ou poussiéreuse. Veuillez vous assurer d'éteindre le projecteur et laissez le refroidir complètement avant de nettoyer l'objectif.

- Utilisez une bombe d'air comprimé pour ôter la poussière.
- Si l'objectif est sale, utilisez du papier pour objectif ou humidifiez un chiffon doux de produit nettoyant pour objectif et frottez légèrement la surface.
- N'utilisez jamais d'éponge abrasive, de nettoyant alcalin ou acide, de poudre à récurer ou de solvants volatils, comme alcool, benzène, diluant ou insecticide. L'utilisation de tels produits ou le contact prolongé avec des matériaux en caoutchouc ou vinyle peut endommager la surface du projecteur et la matière du boîtier.

### Nettoyage du boîtier du projecteur

Avant de nettoyer le boîtier, mettez le projecteur hors tension de la manière indiquée à [Arrêt du projecteur à la page 27](#), puis débranchez le cordon d'alimentation.

- Pour ôter la poussière ou la saleté, utilisez un chiffon doux et sans peluches.
- Pour ôter les tâches tenaces, humidifiez un chiffon doux à l'aide d'eau et d'un détergent au pH neutre. Ensuite, frottez le boîtier.



À éviter : cire, alcool, benzène, dissolvant ou tout autre détergent chimique. Ces produits pourraient endommager le boîtier.

### Entreposage du projecteur

Si vous devez entreposer votre projecteur pour une longue durée, veuillez suivre les instructions ci-dessous :

- Assurez-vous que la température et l'humidité de l'emplacement d'entreposage sont conformes aux valeurs recommandées pour l'appareil. Veuillez vous reporter à [Caractéristiques à la page 51](#) ou consulter votre revendeur sur la portée.
- Rentrez les pieds de réglage.
- Retirez la pile de la télécommande.
- Placez le projecteur dans son emballage d'origine ou équivalent.

### Transport du projecteur

Pour le transport du projecteur, il est recommandé d'utiliser l'emballage d'origine ou un emballage équivalent.

## Informations relatives à la source lumineuse

### Familiarisation avec les heures de la lumière

Lorsque le projecteur fonctionne, la durée d'utilisation de la source lumineuse (en heures) est calculée automatiquement par le compteur horaire intégré. La méthode de calcul de l'équivalent heures lumière est la suivante :

1. Durée utilisation lumière =  $(x+y+z+a)$  heures si :  
Durée utilisée en mode **Normal** = x heures  
Durée utilisée en mode **ÉCO** = y heures  
Durée utilisée en mode **Éco Intelligent** = z heures  
Durée utilisée en mode **LampSave** = a heures
2. Heure équivalente de lumière =  $\alpha$  heures

$$\alpha = \frac{A'}{X} \times x + \frac{A'}{Y} \times y + \frac{A'}{Z} \times z + \frac{A'}{A} \times a \quad , \text{ si}$$

X= durée de vie de la source lumineuse en mode **Normal**

Y= durée de vie de la source lumineuse en mode **ÉCO**

Z= durée de vie de la source lumineuse en mode **Éco Intelligent**

A= durée de vie de la source lumineuse en mode **LampSave**

A' est la plus longue durée de vie de la lumière parmi X, Y, Z, A



Pour la durée utilisée dans chaque mode de lumière indiqué dans le menu OSD :

- La durée utilisée est accumulée et arrondie à un nombre entier en **heures**.
- Lorsque la durée utilisée est inférieure à 1 heure, elle indique 0 heure.



Lorsque vous calculez manuellement **Heure équivalente de lumière**, la valeur affichée dans le menu OSD sera probablement différente car le système du projecteur calcule la durée utilisée pour chaque mode de lumière en « Minutes » puis arrondit à un nombre entier d'heures indiqué dans l'OSD.

Pour obtenir les informations d'heures de la lumière :

Allez au menu **Avancé - Système > Informations de source de lumière** et appuyez **OK**. La page **Informations de source de lumière** s'affiche.

Vous pouvez également obtenir les informations d'heures de la lumière sur le menu **Informations**.

## Augmenter la durée de vie de la source lumineuse

- Régler le **Mode source lumière**

Allez au menu **Avancé - Image > Réglages couleur avancée > Mode source lumière** et appuyez **OK**. La page **Mode source lumière** s'affiche.

Régler le projecteur en mode **ÉCO**, **Éco Intelligent** ou **LampSave** étend la durée de vie de la lampe.

Mode lumière	Description
<b>Normal</b>	Fournit la pleine luminosité de la lumière
<b>ÉCO</b>	Réduit la luminosité pour prolonger la durée de vie de la lumière et réduit le bruit du ventilateur
<b>Éco Intelligent</b>	Règle l'alimentation de la lumière automatiquement en fonction du niveau de luminosité du contenu tout en optimisant la qualité de l'affichage
<b>LampSave</b>	Règle l'alimentation de la lumière automatiquement en fonction du niveau de luminosité du contenu tout en offrant une durée de vie prolongée de la lumière

- Régler **Hors tension auto**

Cette fonction permet au projecteur de s'éteindre automatiquement si aucun signal d'entrée n'est détecté après un certain temps pour éviter une utilisation inutile de la source lumineuse.

Pour définir **Hors tension auto**, allez au menu **Avancé - Système > Réglages fonctionnement > Réglages mise sous/hors tension > Hors tension auto**, et appuyez ◀/▶ pour définir une durée.

## Quand remplacer la lampe (POUR UN TECHNICIEN QUALIFIÉ UNIQUEMENT)

Lorsque **LIGHT (Voyant de la lumière)** s'allume ou qu'un message conseillant de remplacer la lampe s'affiche, veuillez consulter votre revendeur ou visitez <http://www.BenQ.com> avant d'installer une nouvelle lampe. L'utilisation d'une lampe usagée pourrait entraîner des dysfonctionnements au niveau du projecteur, voire une explosion.



- La luminosité apparente de l'image projetée varie selon l'éclairage ambiant et les réglages de contraste/luminosité du signal sélectionné. Elle est proportionnelle à la distance de projection.
- La luminosité de la lampe décroît avec le temps et varie en fonction des fabricants. Ce phénomène est normal et attendu.
- Lorsque la lampe est trop chaude, le **LIGHT (Voyant de la lumière)** et le **TEMP (Voyant d'avertissement de surchauffe)** s'allument. Éteignez le projecteur et laissez-le refroidir pendant 45 minutes. Si le voyant de la lumière ou de la température reste allumé à la mise sous tension du projecteur, consultez votre revendeur. Voir [Voyants à la page 49](#).

Les messages d'avertissement suivants s'affichent pour vous rappeler de remplacer la lampe.



















































	<p>Pour un résultat optimal, installez une nouvelle lampe. Appuyez <b>OK</b> pour ignorer le message.</p>
---	---







	<p>Il est fortement recommandé de remplacer la lampe lorsqu'elle a atteint cette durée de vie. La lampe est un consommable. La luminosité de la lampe diminue sur la durée. Ce phénomène est tout à fait normal. La lampe peut être remplacée dès que vous remarquez une diminution significative de la luminosité. Appuyez <b>OK</b> pour ignorer le message.</p>
	<p>La lampe <b>DOIT</b> être remplacée pour que le projecteur puisse fonctionner correctement. Appuyez <b>OK</b> pour ignorer le message.</p>



« XXXX » affichés dans le message ci-dessus sont des chiffres qui varient en fonction des différents modèles.

## Voyants

Voyant			État et description
POWER ◦	TEMP ◦	LIGHT ◦	
<b>Événements - alimentation</b>			
			Mode veille
			Mise en marche
			Fonctionnement normal
			Refroidissement de mise hors tension normale
			Télécharger
			Échec de démarrage CW
			Vie de la source lumineuse dépassée
			Boîtier ouvert
<b>Événements de déverminage</b>			
			Déverminage ACTIVÉ
			Déverminage DÉSACTIVÉ
<b>Événements de la source lumineuse</b>			
			Erreur de source lumineuse en fonctionnement normal
			La source lumineuse n'est pas allumée
<b>Événements thermiques</b>			
			Erreur de ventilateur 1 (la vitesse effective du ventilateur est en dehors de la vitesse désirée)
			Erreur de ventilateur 2 (la vitesse effective du ventilateur est en dehors de la vitesse désirée)
			Erreur de ventilateur 3 (la vitesse effective du ventilateur est en dehors de la vitesse désirée)
			Erreur de température 1 (température au-dessus de la limite)
			Erreur de connexion IC thermique #1 I2C

	◦ : Dés	 : Orange allumé	 : Vert allumé	 : Rouge allumé
		 : Orange clignotant	 : Vert clignotant	 : Rouge clignotant

# Dépannage

## ? Le projecteur ne s'allume pas.

Origine	Solution
Le cordon d'alimentation n'alimente pas l'appareil en électricité.	Insérez le cordon d'alimentation dans la prise d'alimentation CA située à l'arrière du projecteur et branchez-le sur la prise secteur. Si la prise secteur est dotée d'un interrupteur, assurez-vous que celui-ci est activé.
Nouvelle tentative de mise sous tension du projecteur durant la phase de refroidissement.	Attendez que la phase de refroidissement soit terminée.

## ? Pas d'image

Origine	Solution
La source vidéo n'est pas allumée ou est mal connectée.	Allumez la source vidéo et vérifiez si le câble de signal est bien connecté.
Le projecteur n'est pas connecté correctement à l'appareil de signal d'entrée.	Vérifiez la connexion.
Le signal d'entrée n'a pas été sélectionné correctement.	Sélectionnez le bon signal d'entrée avec la touche  /SOURCE.

## ? Image brouillée

Origine	Solution
L'objectif de projection n'est pas correctement réglé.	Réglez la mise au point de l'objectif à l'aide de la molette correspondante.
Le projecteur et l'écran ne sont pas alignés correctement.	Ajustez l'angle de projection, l'orientation, et si nécessaire, la hauteur du projecteur.

## ? La télécommande ne fonctionne pas.

Origine	Solution
Les piles sont usées.	Remplacez les deux piles avec de nouvelles piles.
Il y a un obstacle entre la télécommande et l'appareil.	Retirez l'obstacle.
Vous vous tenez trop loin du projecteur.	Tenez-vous à moins de 8 mètres (26 pieds) du projecteur.

## ? Le mot de passe est incorrect.

Origine	Solution
Vous ne vous souvenez pas du mot de passe.	Voir <a href="#">Procédure de rappel de mot de passe à la page 25</a> .

# Caractéristiques

## Caractéristiques du projecteur



Toutes les caractéristiques peuvent être modifiées sans notification préalable.

### Caractéristiques optiques

Résolution

3840 x 2160

Système d'affichage

DMD 1 puce

Objectif

F = 1,94 ~ 2,12, f = 11,9 ~ 15,5 mm

Source lumineuse

Lampe de 240 W

### Caractéristiques électriques

Alimentation

100 à 240 V CA, 3,8 A, 50 à 60 Hz (Automatique)

Consommation

380 W (max) ; < 0,5 W (veille)

### Caractéristiques mécaniques

Poids

3,1 kg (6,8 lb)

### Prises de sortie

Haut-parleur

1 x 5 watts

Sortie de signal audio

1 prise audio PC

### Commande

USB

1 alimentation 5 V/1,5 A de type A

Contrôle série RS-232

1 à 9 broches

Récepteur IR x 2

### Prises d'entrée

Entrée signal vidéo

Numérique - HDMI 2.0 x 2

Numérique - port de diffusion média HDMI QS01

Dongle ATV x 1

### Caractéristiques environnementales

Température de fonctionnement

0°C à 40°C, au niveau de la mer

Humidité relative en fonctionnement

10% à 90% (sans condensation)

Altitude de fonctionnement

0 à 1499 m à 0°C à 35°C

1500 à 3000 m à 0°C à 30°C (avec

Mode Haute altitude activé)

Température de stockage

-20°C à 60°C, au niveau de la mer

Humidité de stockage

10% à 90% RH (sans condensation)

Altitude de stockage

30°C à 0~12.200 m au-dessus du niveau de la mer

### Transport

Un emballage original ou équivalent est recommandé

### Réparation

Veuillez visiter le site Web ci-dessous et choisissez votre pays pour trouver votre fenêtre de contact du service.

<http://www.benq.com/welcome>

## Dimensions

312 mm (L) x 246 mm (P) x 110 mm (H)

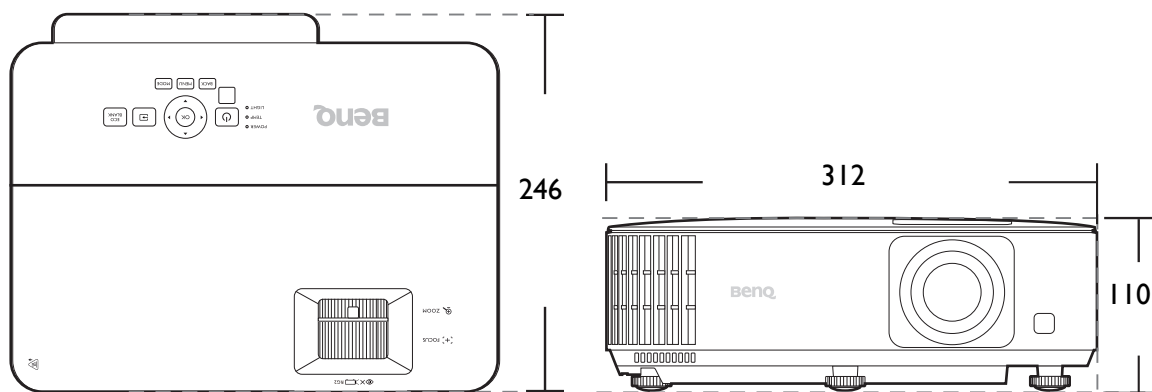

Unité : mm



# Fréquences de fonctionnement

## Fréquences de fonctionnement pour l'entrée HDMI (HDCP)

### • Fréquences PC

Résolution	Mode	Fréquence verticale (Hz)	Fréquence horizontale (kHz)	Fréquence des pixels (MHz)	Format 3D pris en charge
					Trame séquentielle
640 x 480	VGA_60	59,940	31,469	25,175	V
	VGA_72	72,809	37,861	31,500	
	VGA_75	75,000	37,500	31,500	
	VGA_85	85,008	43,269	36,000	
720 x 400	720 x 400_70	70,087	31,469	28,3221	
800 x 600	SVGA_60	60,317	37,879	40,000	V
	SVGA_72	72,188	48,077	50,000	
	SVGA_75	75,000	46,875	49,500	
	SVGA_85	85,061	53,674	56,250	
	SVGA_120 (Reduce Blanking)	119,854	77,425	83,000	V
1024 x 768	XGA_60	60,004	48,363	65,000	V
	XGA_70	70,069	56,476	75,000	
	XGA_75	75,029	60,023	78,750	
	XGA_85	84,997	68,667	94,500	
	XGA_120 (Reduce Blanking)	119,989	97,551	115,500	V
1152 x 864	1152 x 864_75	75,00	67,500	108,000	
1024 x 576	BenQ Notebook Timing	60,00	35,820	46,996	
1024 x 600	BenQ Notebook Timing	64,995	41,467	51,419	
1280 x 720	1280 x 720_60	60	45,000	74,250	V
1280 x 768	1280 x 768_60	59,870	47,776	79,5	V
1280 x 800	WXGA_60	59,810	49,702	83,500	V
	WXGA_75	74,934	62,795	106,500	
	WXGA_85	84,880	71,554	122,500	
	WXGA_120 (Reduce Blanking)	119,909	101,563	146,25	V
1280 x 1024	SXGA_60	60,020	63,981	108,000	
	SXGA_75	75,025	79,976	135,000	
	SXGA_85	85,024	91,146	157,500	
1280 x 960	1280 x 960_60	60,000	60,000	108	
	1280 x 960_85	85,002	85,938	148,500	
1360 x 768	1360 x 768_60	60,015	47,712	85,500	
1440 x 900	WXGA+_60	59,887	55,935	106,500	
1400 x 1050	SXGA+_60	59,978	65,317	121,750	
1600 x 1200	UXGA	60,000	75,000	162,000	
1680 x 1050	1680 x 1050_60	59,954	65,290	146,250	
640 x 480 à 67 Hz	MAC13	66,667	35,000	30,240	
832 x 624 à 75 Hz	MAC16	74,546	49,722	57,280	
1024 x 768 à 75 Hz	MAC19	75,020	60,241	80,000	
1152 x 870 à 75 Hz	MAC21	75,06	68,68	100,00	
1920 x 1080 à 60 Hz	1920 x 1080_60	60	67,5	148,5	V
1920 x 1200 à 60 Hz	1920 x 1200_60 (Reduce Blanking)	59,95	74,038	154	V
1920 x 1080 à 120 Hz	1920 x 1080_120	120,000	135,000	297	V
1920 x 1080 à 240 Hz	1920 x 1080_240	239,76	291,309	582,617	
1920 x 1200 à 120 Hz	1920 x 1200_120 (Reduce Blanking)	119,909	152,404	317,00	V
3840 x 2160	3840 x 2160_30 Pour modèle 4K2K	30	67,5	297	
3840 x 2160	3840 x 2160_60 Pour modèle 4K2K	60	135	594	



Les paramètres présentés ci-dessus peuvent ne pas être pris en charge du fait de limites du fichier EDID et de la carte graphique VGA. Il est possible que certaines fréquences ne puissent pas être choisies.

• Fréquences vidéo

Fréquence	Résolution	Fréquence verticale (Hz)	Fréquence horizontale (kHz)	Fréquence des pixels (MHz)	Format 3D pris en charge
					Trame séquentielle
480i	720(1440) x 480	59,94	15,73	27	
480p	720 x 480	59,94	31,47	27	V
576i	720(1440) x 576	50	15,63	27	
576p	720 x 576	50	31,25	27	
720/50p	1280 x 720	50	37,5	74,25	
720/60p	1280 x 720	60	45,00	74,25	V
1080/24P	1920 x 1080	24	27	74,25	
1080/25P	1920 x 1080	25	28,13	74,25	
1080/30P	1920 x 1080	30	33,75	74,25	
1080/50i	1920 x 1080	50	28,13	74,25	
1080/60i	1920 x 1080	60	33,75	74,25	
1080/50P	1920 x 1080	50	56,25	148,5	
1080/60P	1920 x 1080	60	67,5	148,5	V
1080/120P	1920 x 1080	120	135	297	V
1080/240P	1920 x 1080	240	135	594	
2160/24P	3840 x 2160	24	54	297	
2160/25P	3840 x 2160	25	56,25	297	
2160/30P	3840 x 2160	30	67,5	297	
2160/50P	3840 x 2160	50	112,5	594	
2160/60P	3840 x 2160	60	135	594	
2160/24P	4096 x 2160	24	54	297	
2160/25P	4096 x 2160	25	56,25	297	
2160/30P	4096 x 2160	30	67,5	297	
2160/50P	4096 x 2160	50	112,5	594	
2160/60P	4096 x 2160	60	135	594	

# Commande RS232

## Affectation de broches RS232

N°	Série
1	NC
2	RX
3	TX
4	NC
5	GND

N°	Série
6	NC
7	RTSZ
8	CTSZ
9	NC

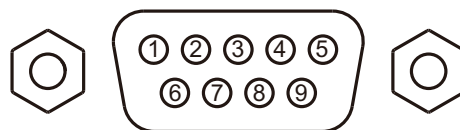

Fonction	Type	Fonctionnement	ASCII
Alimentation	Écriture	Sous tension	<CR>*pow=on#<CR>
	Écriture	Hors tension	<CR>*pow=off#<CR>
	Lecture	État d'alimentation	<CR>*pow=?#<CR>
Sélection de la source	Écriture	HDMI (MHL)	<CR>*sour=hdmi#<CR>
	Écriture	HDMI 2 (MHL2)	<CR>*sour=hdmi2#<CR>
	Écriture	HDMI 3	<CR>*sour=hdmi3#<CR>
	Lecture	Source actuelle	<CR>*sour=?#<CR>
Contrôle audio	Écriture	Muet activé	<CR>*mute=on#<CR>
	Écriture	Muet désactivé	<CR>*mute=off#<CR>
	Lecture	État muet	<CR>*mute=?#<CR>
	Écriture	Volume +	<CR>*vol=+#<CR>
	Écriture	Volume -	<CR>*vol=-#<CR>
	Écriture	Niveau de volume pour client	<CR>*vol=value#<CR>
Mode Image	Lecture	État du volume	<CR>*vol=?#<CR>
	Écriture	Lumineux	<CR>*appmod=bright#<CR>
	Écriture	Salon	<CR>*appmod=livingroom#<CR>
	Écriture	Créateur de film	<CR>*appmod=filmmaker#<CR>
	Écriture	Util. 1	<CR>*appmod=user1#<CR>
	Écriture	ISF Day	<CR>*appmod=isfday#<CR>
	Écriture	ISF Night	<CR>*appmod=isfnight#<CR>
	Écriture	3D	<CR>*appmod=threed#<CR>
	Écriture	Sport	<CR>*appmod=sport#<CR>
	Écriture	HDR10	<CR>*appmod=hdr#<CR>
Écriture	HLG	<CR>*appmod=hlg#<CR>	
Paramètre image	Lecture	Mode Image	<CR>*appmod=?#<CR>
	Écriture	Définir la valeur du contraste	<CR>*con=value#<CR>
	Lecture	Valeur du contraste	<CR>*con=?#<CR>
	Écriture	Luminosité +	<CR>*bri=+#<CR>
	Écriture	Luminosité -	<CR>*bri=-#<CR>
	Écriture	Définir la valeur de la luminosité	<CR>*bri=value#<CR>
	Lecture	Valeur de la luminosité	<CR>*bri=?#<CR>
	Écriture	Définir la valeur de la couleur	<CR>*color=value#<CR>
	Lecture	Valeur de la couleur	<CR>*color=?#<CR>
	Écriture	Netteté +	<CR>*sharp=+#<CR>
	Écriture	Netteté -	<CR>*sharp=-#<CR>
	Écriture	Définir la valeur de la netteté	<CR>*sharp=value#<CR>
	Lecture	Valeur de la netteté	<CR>*sharp=?#<CR>
	Écriture	Température des couleurs-Chaud	<CR>*ct=warm#<CR>
	Écriture	Température des couleurs-Normal	<CR>*ct=normal#<CR>
	Écriture	Température des couleurs-Froid	<CR>*ct=cool#<CR>
	Écriture	Température des couleurs-lampe d'origine	<CR>*ct=native#<CR>
	Lecture	État de la température des couleurs	<CR>*ct=?#<CR>

Paramètre image (Suite)	Écriture	Rapport 4:3	<CR>*asp=4:3#<CR>
	Écriture	Rapport 16:9	<CR>*asp=16:9#<CR>
	Écriture	Rapport auto	<CR>*asp=AUTO#<CR>
	Lecture	État du rapport	<CR>*asp=?#<CR>
	Écriture	Trapèze vertical +	<CR>*vkeystone=+#<CR>
	Écriture	Trapèze vertical -	<CR>*vkeystone=-#<CR>
	Lecture	Valeur du trapèze vertical	<CR>*vkeystone=?#<CR>
	Écriture	Trapèze horizontal +	<CR>*hkeystone=+#<CR>
	Écriture	Trapèze horizontal -	<CR>*hkeystone=-#<CR>
	Lecture	Valeur du trapèze horizontal	<CR>*hkeystone=?#<CR>
	Écriture	Brilliant Color activé	<CR>*BC=on#<CR>
	Écriture	Brilliant Color désactivé	<CR>*BC=off#<CR>
	Lecture	État de Brilliant Color	<CR>*BC=?#<CR>
	Écriture	Réinitialiser paramètres image actuels	<CR>*rstcurpicsetting#<CR>
	Écriture	Réinitialiser tous les paramètres image	<CR>*rstallpicsetting#<CR>
Paramètres de fonctionnement	Écriture	Position du projecteur-Sol avant	<CR>*pp=FT#<CR>
	Écriture	Position du projecteur-Sol arrière	<CR>*pp=RE#<CR>
	Écriture	Position du projecteur-Plafond arr.	<CR>*pp=RC#<CR>
	Écriture	Position du projecteur-Plafond avant	<CR>*pp=FC#<CR>
	Lecture	État de la position du projecteur	<CR>*pp=?#<CR>
	Écriture	Position des menus - Centre	<CR>*menuposition=center#<CR>
	Écriture	Position des menus - Coin sup. Gauche	<CR>*menuposition=tl#<CR>
	Écriture	Position des menus - Coin sup. Droit	<CR>*menuposition=tr#<CR>
	Écriture	Position des menus - Coin inf. Droit	<CR>*menuposition=br#<CR>
	Écriture	Position des menus - Coin inf. gauche	<CR>*menuposition=bl#<CR>
	Lecture	État de la position des menus	<CR>*menuposition=?#<CR>
	Écriture	Mise sous tension directe-activée	<CR>*directpower=on#<CR>
	Écriture	Mise sous tension directe-désactivée	<CR>*directpower=off#<CR>
Lecture	Mise sous tension directe-État	<CR>*directpower=?#<CR>	
Débit en bauds	Écriture	9600	<CR>*baud=9600#<CR>
	Écriture	14400	<CR>*baud=14400#<CR>
	Écriture	19200	<CR>*baud=19200#<CR>
	Écriture	38400	<CR>*baud=38400#<CR>
	Écriture	57600	<CR>*baud=57600#<CR>
	Écriture	115200	<CR>*baud=115200#<CR>
	Lecture	Débit en bauds actuel	<CR>*baud=?#<CR>
Contrôle de la lampe	Lecture	Lampe	<CR>*ltim=?#<CR>
	Écriture	Mode normal	<CR>*lampm=lnor#<CR>
	Écriture	Mode éco	<CR>*lampm=eco#<CR>
	Écriture	Mode SmartEco	<CR>*lampm=seco#<CR>
	Écriture	Mode SmartEco 2	<CR>*lampm=seco2#<CR>
	Lecture	État du mode lampe	<CR>*lampm=?#<CR>
Divers	Lecture	Nom de modèle	<CR>*modelname=?#<CR>
	Lecture	Version logicielle système	<CR>*sysfwversion=?#<CR>
	Lecture	Version logicielle interpolateur	<CR>*scalerfwversion=?#<CR>
	Lecture	Version logicielle MCU	<CR>*mcfwversion=?#<CR>
	Lecture	Version logicielle ballast	<CR>*ballastfwversion=?#<CR>
	Écriture	Vide activé	<CR>*blank=on#<CR>
	Écriture	Vide désactivé	<CR>*blank=off#<CR>
	Lecture	État de vide	<CR>*blank=?#<CR>
	Écriture	Arrêt sur image activé	<CR>*freeze=on#<CR>
	Écriture	Arrêt sur image désactivé	<CR>*freeze=off#<CR>
	Lecture	État d'arrêt sur image	<CR>*freeze=?#<CR>
	Écriture	Menu activé	<CR>*menu=on#<CR>
	Écriture	Menu désactivé	<CR>*menu=off#<CR>
	Lecture	Statut du menu	<CR>*menu=?#<CR>
Écriture	Haut	<CR>*up#<CR>	

Divers (Suite)	Écriture	Bas	<CR>*down#<CR>
	Écriture	Droite	<CR>*right#<CR>
	Écriture	Gauche	<CR>*left#<CR>
	Écriture	Entrée	<CR>*enter#<CR>
	Écriture	Préc.	<CR>*back#<CR>
	Écriture	Menu source activé	<CR>*sourmenu=on#<CR>
	Écriture	Menu source désactivé	<CR>*sourmenu=off#<CR>
	Lecture	État du menu source	<CR>*sourmenu=?#<CR>
	Écriture	Sync 3D désactivée	<CR>*3d=off#<CR>
	Écriture	Sync 3D Trame séquentielle	<CR>*3d=fs#<CR>
	Lecture	État sync 3D	<CR>*3d=?#<CR>
	Écriture	Mode Haute altitude activé	<CR>*Highaltitude=on#<CR>
	Écriture	Mode Haute altitude désactivé	<CR>*Highaltitude=off#<CR>
	Lecture	État Mode Haute altitude	<CR>*Highaltitude=?#<CR>
	Calibrage des couleurs (seulement pour le service)	Écriture	Définir la valeur gamma BenQ
Lecture		État de valeur gamma	<CR>*gamma=?#<CR>
Écriture		Définir la valeur de la luminosité HDR	<CR>*hdrbri=value#<CR>
Lecture		Obtenir la valeur de la luminosité HDR	<CR>*hdrbri=?#<CR>
Écriture		Définir la valeur de gain rouge	<CR>*RGain=value#<CR>
Lecture		Obtenir la valeur de gain rouge	<CR>*RGain=?#<CR>
Écriture		Définir la valeur de gain vert	<CR>*GGain=value#<CR>
Lecture		Obtenir la valeur de gain vert	<CR>*GGain=?#<CR>
Écriture		Définir la valeur de gain bleu	<CR>*BGain=value#<CR>
Lecture		Obtenir la valeur de gain bleu	<CR>*BGain=?#<CR>
Écriture		Définir la valeur de décalage rouge	<CR>*ROffset=value#<CR>
Lecture		Obtenir la valeur de décalage rouge	<CR>*ROffset=?#<CR>
Écriture		Définir la valeur de décalage vert	<CR>*GOffset=value#<CR>
Lecture		Obtenir la valeur de décalage vert	<CR>*GOffset=?#<CR>
Écriture		Définir la valeur de décalage bleu	<CR>*BOffset=value#<CR>
Lecture		Obtenir la valeur de décalage bleu	<CR>*BOffset=?#<CR>
Écriture		Couleur primaire	<CR>*primcr=value#<CR>
Lecture		État de la couleur primaire	<CR>*primcr=?#<CR>
Écriture		Définir la valeur de la nuance	<CR>*hue=value#<CR>
Lecture		Obtenir la valeur de la nuance	<CR>*hue=?#<CR>
Écriture		Définir la valeur de la saturation	<CR>*saturation =value#<CR>
Lecture		Obtenir la valeur de la saturation	<CR>*saturation =?#<CR>
Écriture		Définir la valeur de gain	<CR>*gain=value#<CR>
Lecture		Obtenir la valeur de gain	<CR>*gain=?#<CR>
Service (Seulement pour le service)	Écriture	Mode service activé pour le rapport d'erreur	<CR>*error=enable#<CR>
	Lecture	Rapport de code d'erreur	<CR>*error=report#<CR>
	Lecture	Vitesse ventilateur 1	<CR>*fan1=?#<CR>
	Lecture	Vitesse ventilateur 2	<CR>*fan2=?#<CR>
	Lecture	Vitesse ventilateur 3	<CR>*fan3=?#<CR>
	Lecture	Température 1	<CR>*tmp1=?#<CR>
	Lecture	Voyant DEL	<CR>*led=?#<CR>